

DE	Originalbetriebsanleitung	Batterielader
EN	Translation of the original instructions	Battery Charger
FR	Traduction du mode d'emploi d'origine	Chargeur de batteries
IT	Traduzione del Manuale d'Uso originale	Caricabatteria
NL	Vertaling van de originele gebruiksaanwijzing	Acculader
CZ	Překlad originálního návodu k provozu	Nabíječka baterií
SK	Překlad originálneho návodu na prevádzku	Nabíjačka batérií
PL	Tłumaczenie oryginalnej instrukcji obsługi	Prostownik
HU	Az eredeti használati utasítás fordítása	Akkumulátor töltő



**GDB
24V/12V-200**

85128



**GDB
24V/12V-250**

85129



GÜDE GmbH & Co. KG
Birkichstrasse 6
74549 Wolpertshausen
Deutschland



**DEUTSCH**

ENGLISH

FRANÇAIS

ITALIANO

NEDERLANDS

CESKY

SLOVENSKY

POLSKI

MAGYAR

Bitte lesen Sie die Betriebsanleitung vor Inbetriebnahme sorgfältig durch.

Please read the instructions carefully before starting the machine.

Veuillez lire avec soin le mode d'emploi avant la mise en service

Leggere attentamente le istruzioni per l'uso prima di mettere in funzione l'elettrodomestico.

Graag instructies zorgvuldig doorlezen vóórdát u de machine in gebruik neemt.

Před spuštěním stroje si pečlivě pročtete návod k používání.

Pred prvým použitím prístroja si pozorne prečítajte návod na obsluhu.

Przed przystąpieniem do uruchomienia prosimy o dokładne zapoznanie się z instrukcją obsługi.

Kérjük alaposan olvassa el a tájékoztatót mielőtt a gépet használja.



INBETRIEBNAHME | STARTING-UP THE DEVICE | MISE EN SERVICE | MESSA IN FUNZIONE |
TOESTEL IN GEBRUIK NEMEN | UVEDENÍ DO PROVOZU | UVEDENIE DO PREVÁDZKY |
URUCHAMIANIE URZĄDZENIA | A KÉSZÜLÉK ÜZEMBE HELYEZÉSE | _____ **2**

Deutsch **TECHNISCHE DATEN | SICHERHEITSHINWEISE | BESTIMMUNGSGEMÄSSE VERWENDUNG |
VERHALTEN IM NOTFALL | SYMBOLE | WARTUNG | ENTSORGUNG | GEWÄHRLEISTUNG | SERVICE** _ **15**

English TECHNICAL DATA | SAFETY WARNINGS | SPECIFIED CONDITIONS OF USE |
EMERGENCY PROCEDURE | SYMBOLS | MAINTENANCE | DISPOSAL | GUARANTEE | SERVICE _____ **19**

Français CARACTÉRISTIQUES TECHNIQUES | INSTRUCTIONS DE SÉCURITÉ PARTICULIÈRES |
UTILISATION CONFORME AUX PRESCRIPTIONS | CONDUITE EN CAS D'URGENCE | SYMBOLES |
ENTRETIEN | ELIMINATION | GARANTIE | SERVICE _____ **23**

Italiano DATI TECNICI | NORME DI SICUREZZA | UTILIZZO CONFORME |
COMPORTAMENTO IN CASO D'EMERGENZA | SIMBOLI | MANUTENZIONE | SMALTIMENTO |
GARANZIA | SERVIZIO _____ **27**

Nederlands TECHNISCHE GEGEVENS | VEILIGHEIDSADVIEZEN | VOORGESCHREVEN GEBRUIK VAN HET SYSTEEM |
HANDELSWIJZE IN NOODGEVAL | SYMBOLEN | ONDERHOUD | AFVOER | GARANTIE | SERVICE _____ **31**

Cesky TECHNICKÁ DATA | SPECIÁLNÍ BEZPEČNOSTNÍ UPOZORNĚNÍ | OBLAST VYUŽITÍ |
CHOVÁNÍ V PŘÍPADĚ NOUZE | SYMBOLY | ÚDRŽBA | LIKVIDACE | ZÁRUKA | SERVIS _____ **35**

Slovensky TECHNICKÉ ÚDAJE | ŠPECIÁLNE BEZPEČNOSTNÉ POKYNY | POUŽITIE PODĽA PREDPISOV |
SPRÁVANIE V PRÍPADE NÚDZE | SYMBOLY | ÚDRŽBA | LIKVIDÁCIA | ZÁRUKA | SERVIS _____ **39**

Polski DANE TECHNICZNE | INSTRUKCJE DOTYCZĄCE BEZPIECZEŃSTWA | WARUNKI UŻYTKOWANIA |
POSTĘPOWANIE W NAGŁYM PRZYPADKU | SYMBOLE | UTRZYMANIE I KONSERWACJA | UTYLIZACJA |
GWARANCJA | SERWIS _____ **43**

Magyar MŰSZAKI ADATOK | RENDELTETÉS SZERINTI HASZNÁLAT | BIZTONSÁGI
UTASÍTÁSOK | KARBANTARTÁS | JÓTÁLLÁS _____ **47**

EG-Konformitätserklärung | EC Declaration of Conformity | Déclaration De Conformité Pour La CE |
Dichiarazione CE Di Conformità | EG-Conformiteitsverklaring | ES Izkjava O Skladnosti | Vyhlásenie O Zhode ES |
Deklaracja Zgodności WE | EC Egyezési _____

51



LIEFERUMFANG | SCOPE OF DELIVERY | CONTENU DE LA LIVRAISON | DOTAZIONE |
LEVERINGSOMVANG | OBJEM DODÁVKY | ROZSAH DODÁVKY |
ZAKRES DOSTAWY | SZÁLLÍTÁSI TERJEDELEM



#85128
GDB24V/12V-200



#85129
GDB24V/12V-250



DE	Montage	CZ	Montáž
EN	Assembly	SK	Montáž
FR	Assemblage	PL	Montaż
IT	Montaggio	HU	Szerelés
NL	Montag		



2

DE	Betrieb	CZ	Provoz
EN	Operation	SK	Prevádzka
FR	Fonctionnement	PL	Operacja
IT	Esercizio	HU	Üzemeltetés
NL	Gebruik		



3-4

DE	Batterie laden	CZ	Funkce nabíjení
EN	Charging	SK	Funkcia nabíjania
FR	Fonction chargement	PL	Ładowanie akumulatora
IT	Funzione caricamento	HU	Töltés
NL	Laadfunctie		

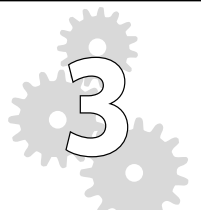

5-8

DE	Starthilfe	CZ	Pomoc při startování
EN	Start-up help	SK	Pomoc pri štarte
FR	Aide au démarrage	PL	Pomoc w rozruchu
IT	Ausilio di avvio	HU	Indítási rásegítés
NL	Starthulp		



9-10

DE	Sicherung	CZ	Síťová pojistka
EN	Fuse	SK	Istenie siete
FR	Protection par fusible	PL	Bezpiecznik
IT	Fusibili di rete	HU	Hálózati biztosíték
NL	Netzekering		



11

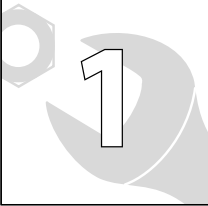

DE **Montage**
EN Assembly
FR Assemblage
IT Montaggio
NL Montag

CZ Montáž
SK Montáž
PL Montaż
HU Szerelés

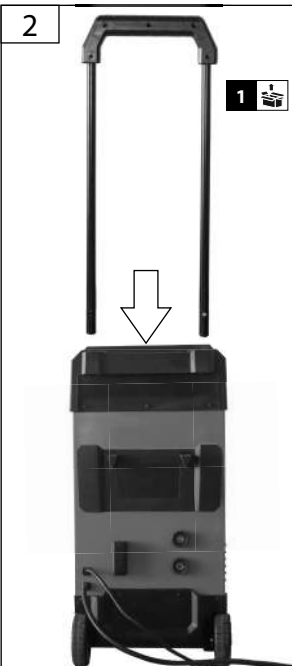
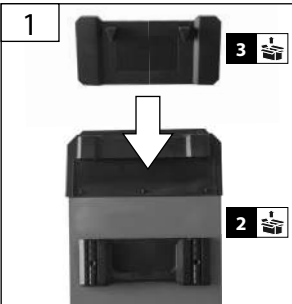

DE **Betrieb**
EN Operation
FR Fonctionnement
IT Esercizio
NL Gebruik

CZ Provoz
SK Prevádzka
PL Operacja
HU Üzemeltetés

START
2
STOP

3

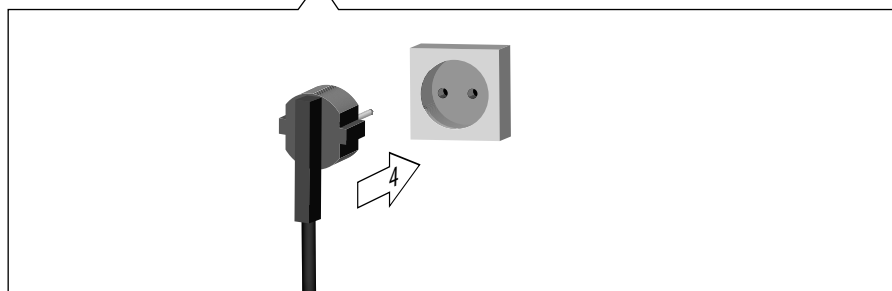
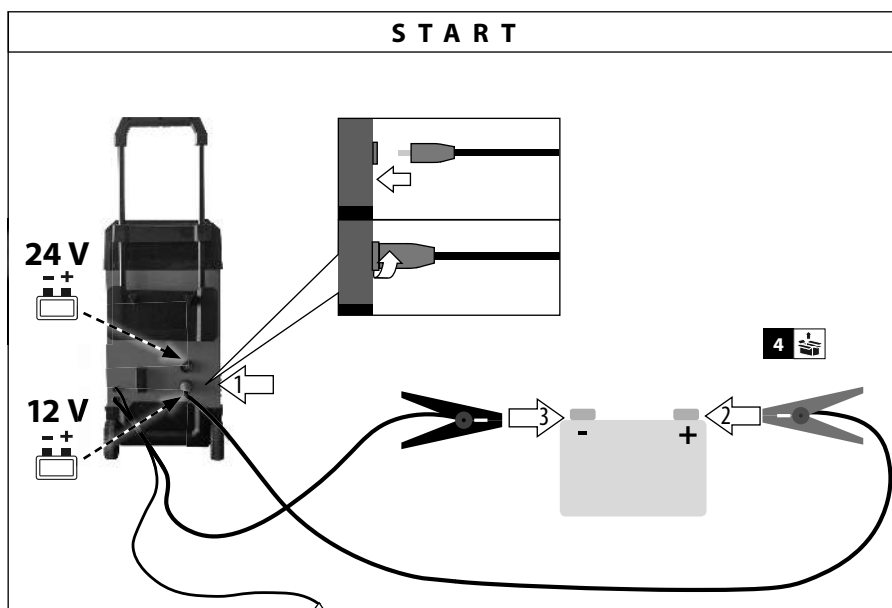

START
2
STOP

DE **Betrieb**
EN Operation
FR Fonctionnement
IT Esercizio
NL Gebruik

CZ Provoz
SK Prevádzka
PL Operacja
HU Üzemeltetés

STOP

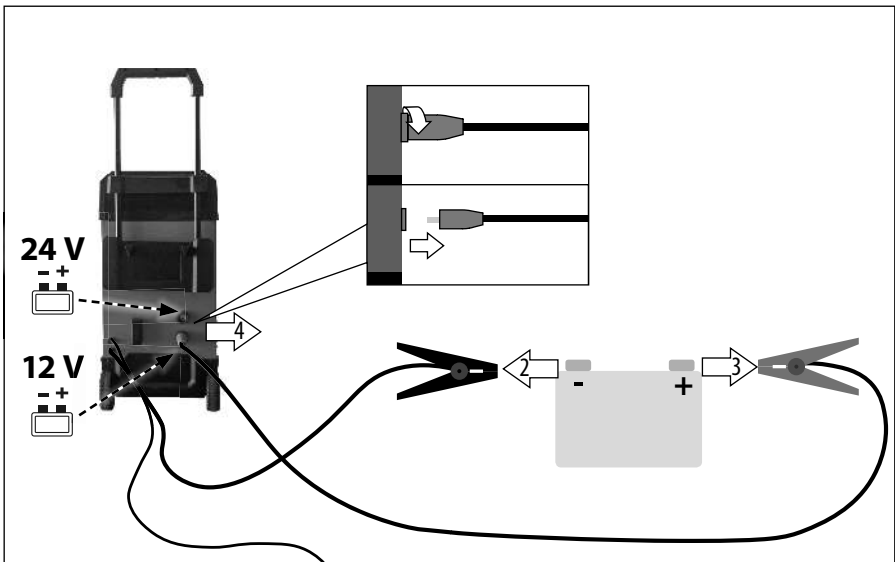
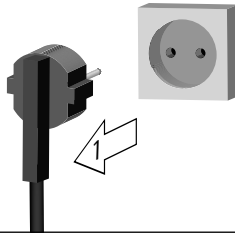

DE **Batterie laden**
 EN Charging
 FR Fonction chargement
 IT Funzione caricamento
 NL Laadfunctie

CZ Funkce nabíjení
 SK Funkcia nabíjania
 PL Ładowanie akumulatora
 HU Töltés

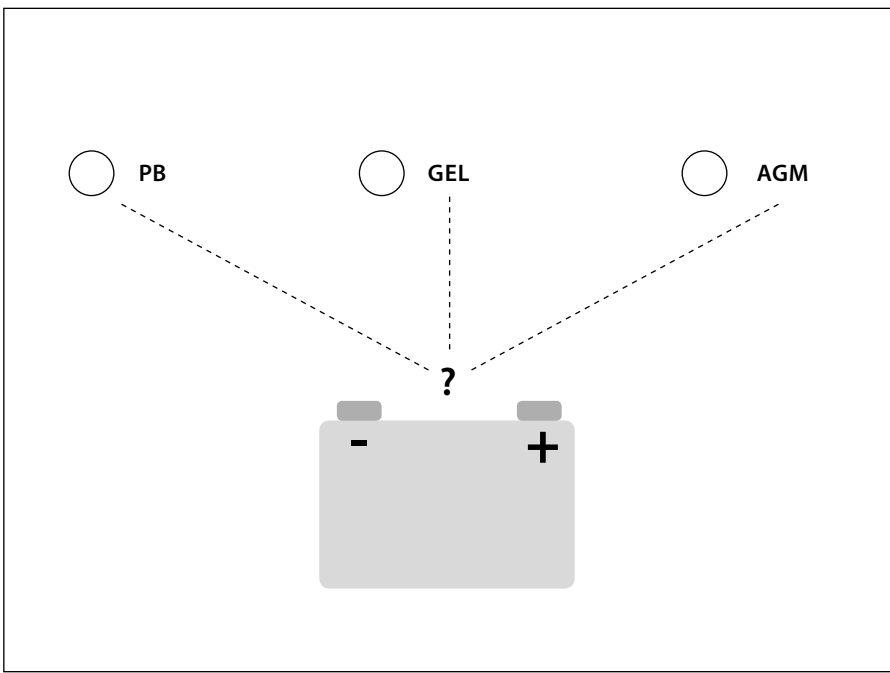
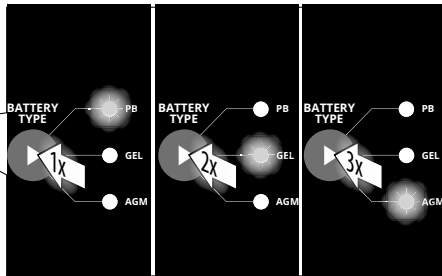
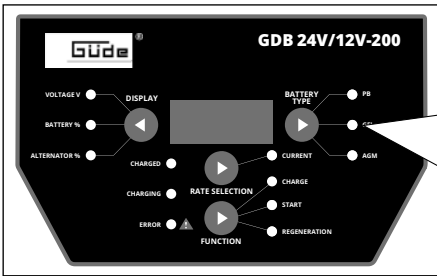
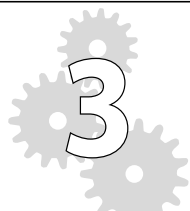

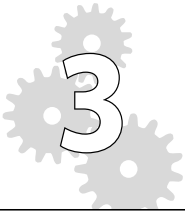

DE **Batterie laden**
 EN Charging
 FR Fonction chargement
 IT Funzione caricamento
 NL Laadfunctie

CZ Funkce nabíjení
 SK Funkcia nabíjania
 PL Ładowanie akumulatora
 HU Töltés

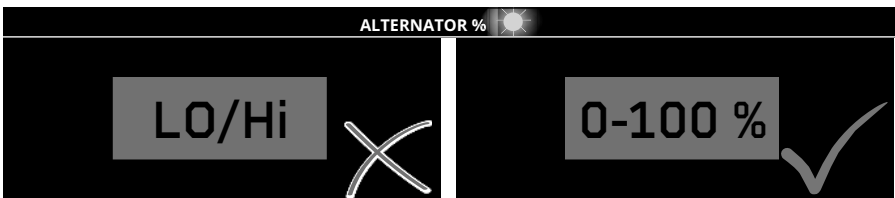
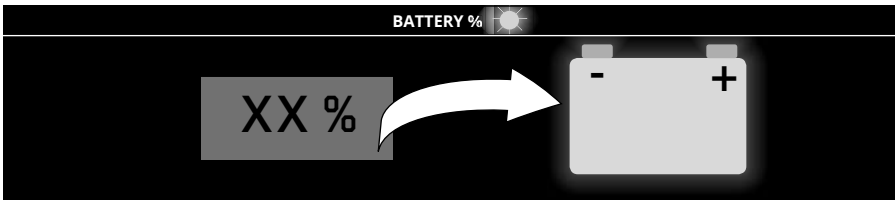
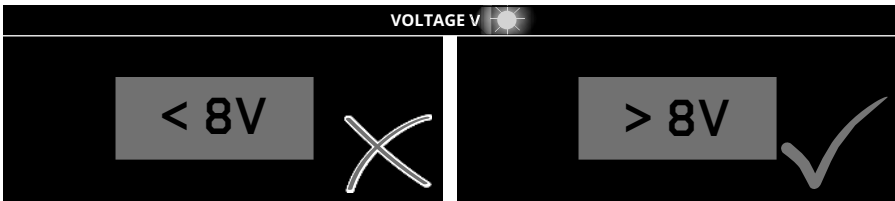
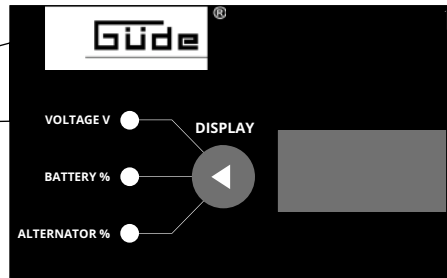
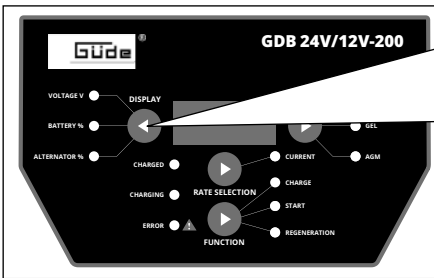

DE **Batterie laden**

EN Charging

FR Fonction chargement

IT Funzione caricamento

NL Laadfunctie

CZ Funkce nabíjení

SK Funkcia nabíjania

PL Ładowanie akumulatora

HU Töltés

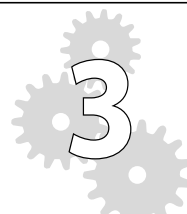

7

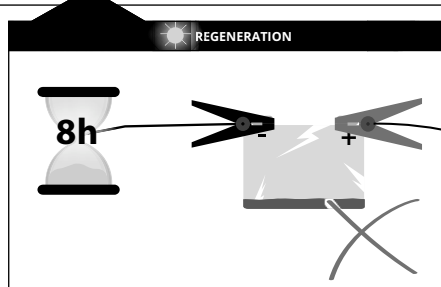
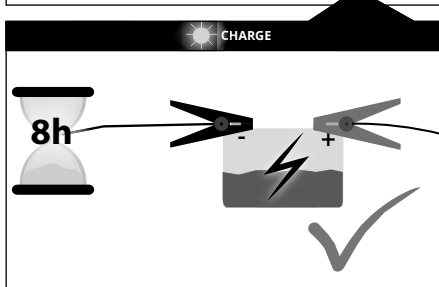
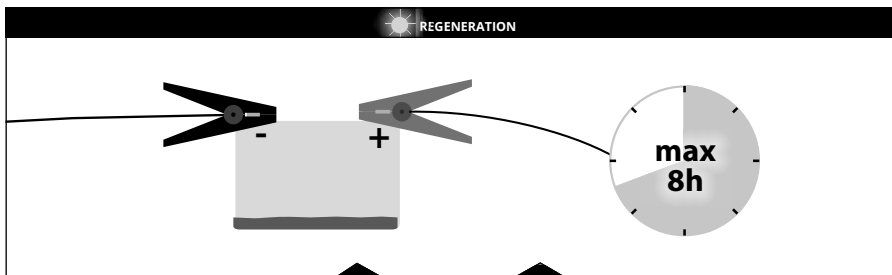
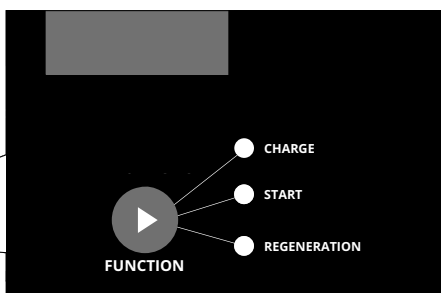
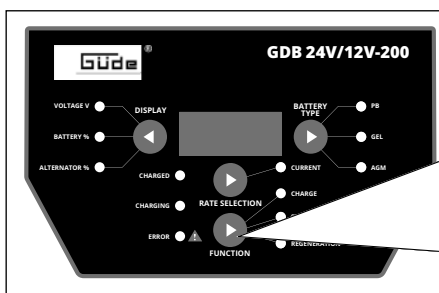

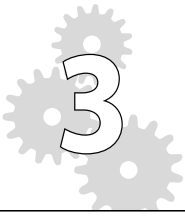

DE	Batterie laden	CZ	Funkce nabíjení
EN	Charging	SK	Funkcia nabíjania
FR	Fonction chargement	PL	Ładowanie akumulatora
IT	Funzione caricamento	HU	Töltés
NL	Laadfunctie		

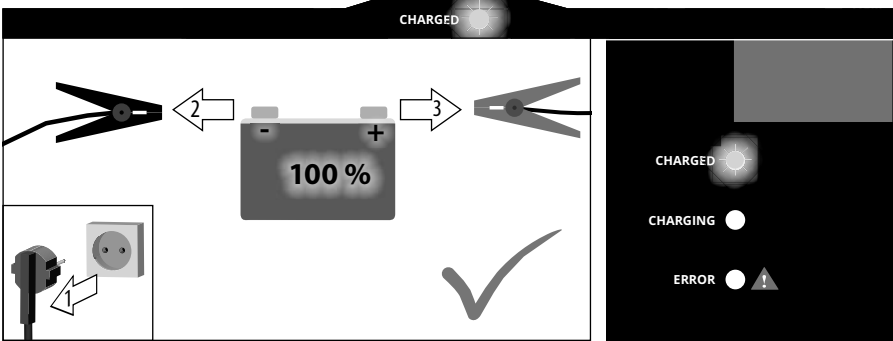
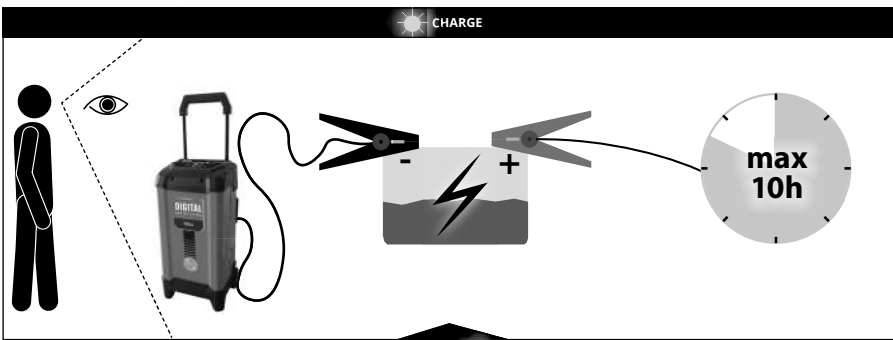
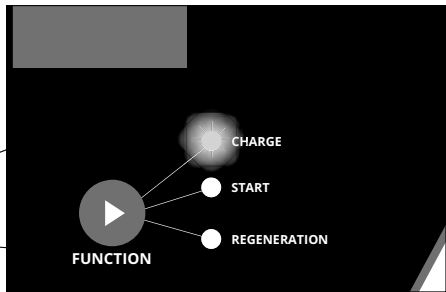
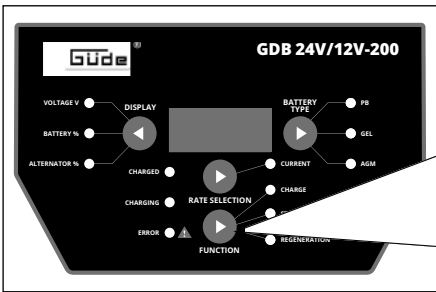

DE **Starthilfe**
EN Start-up help
FR Aide au démarrage
IT Ausilio di avvio
NL Starthulp

CZ Pomoc při startování
SK Pomoc pri štarte
PL Pomoc w rozruchu
HU Indítási rásegítés



TIP

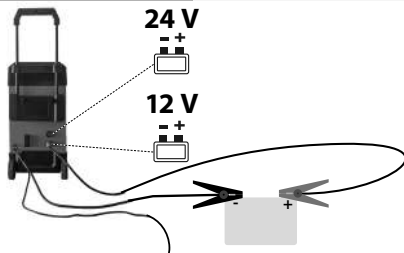

3-8

1

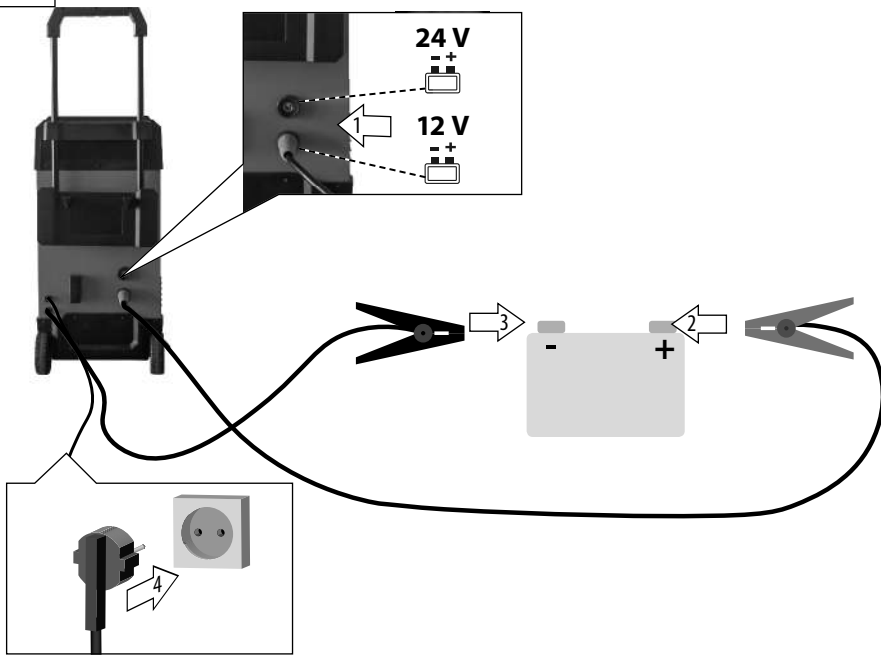

4

DE **Starthilfe**
 EN Start-up help
 FR Aide au démarrage
 IT Ausilio di avvio
 NL Starthulp

CZ Pomoc při startování
 SK Pomoc pri štarte
 PL Pomoc w rozruchu
 HU Indítási rásegítés



2

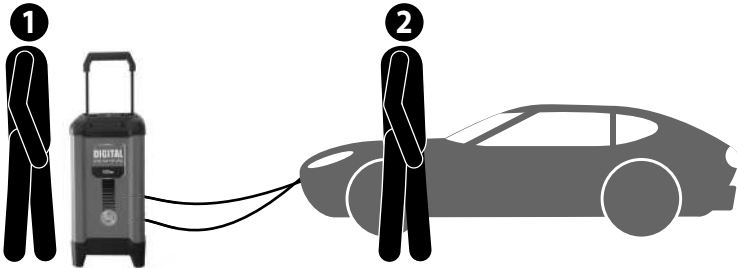

max. 5 x

3

max. 3 sec

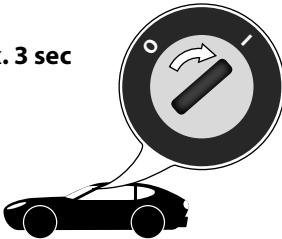

4

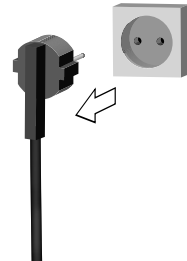

DE **Sicherung**
EN Fuse
FR Protection par fusible
IT Fusibili di rete
NL Netzekering

CZ Sítová pojistka
SK Istenie siete
PL Bezpiecznik
HU Hálózati biztosíték

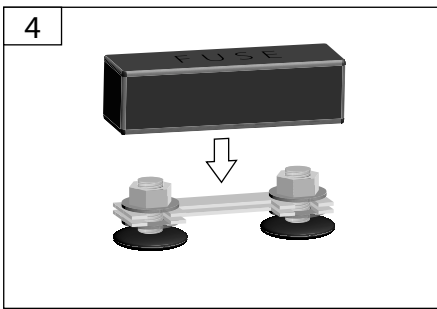
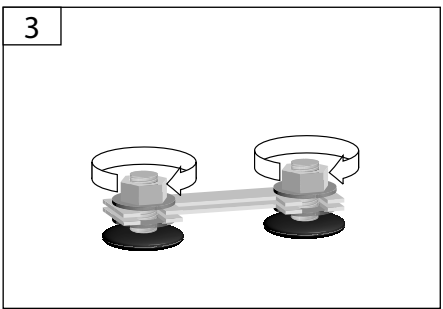
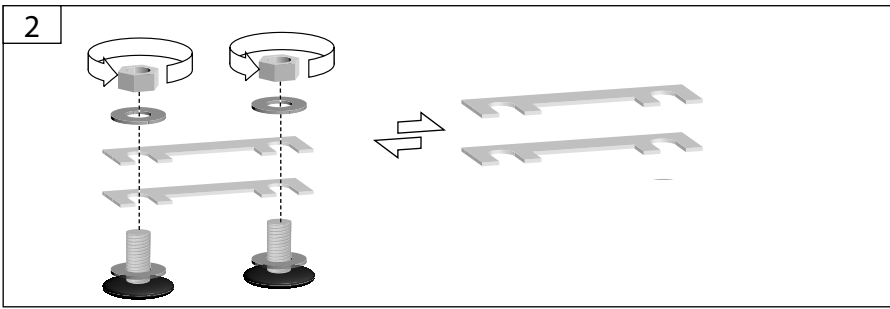
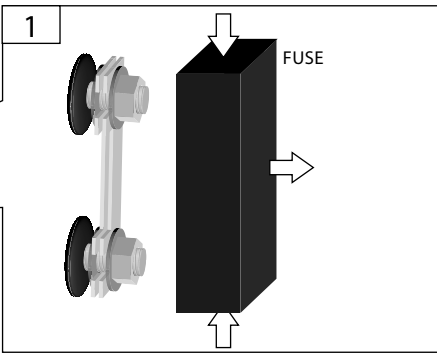
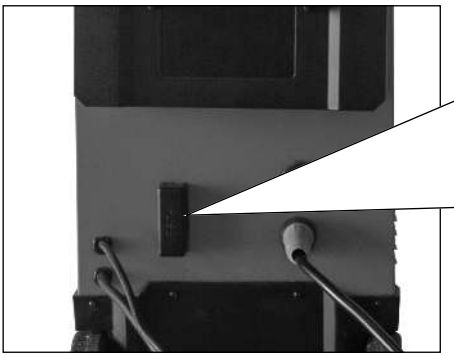

TIP

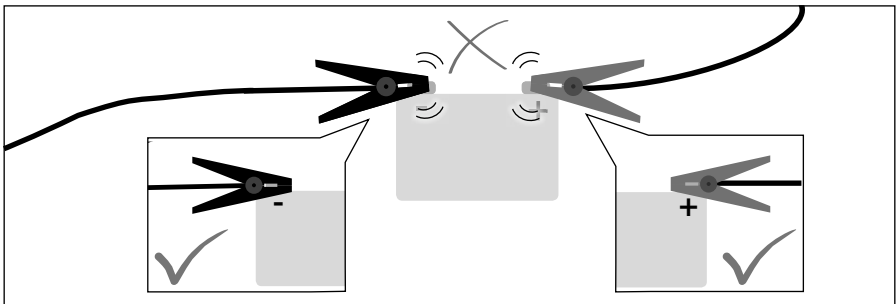
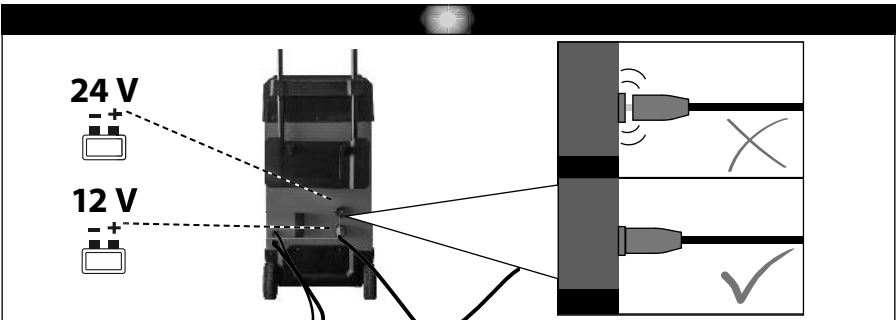
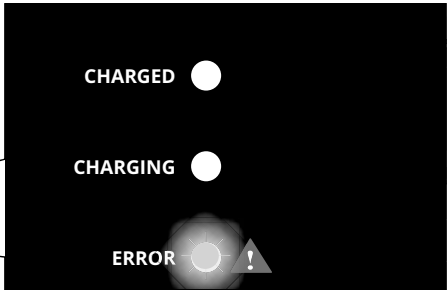
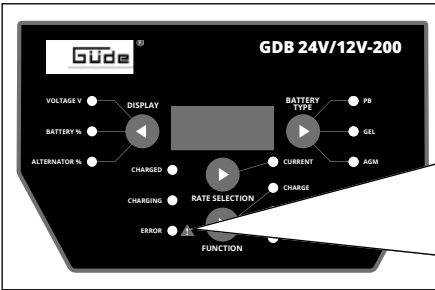

TIP

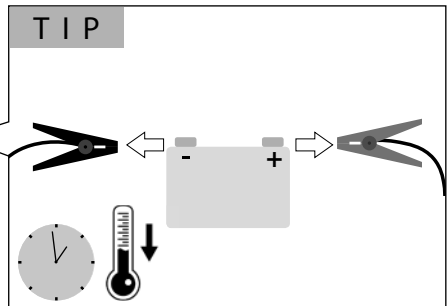
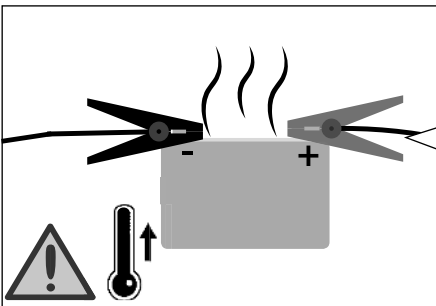
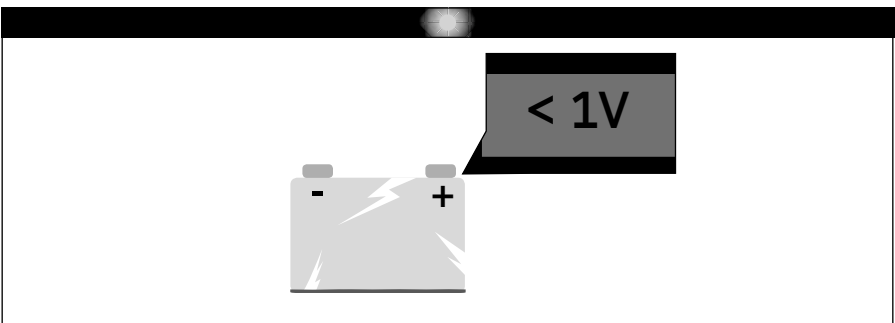
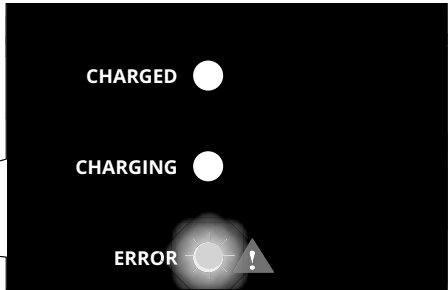
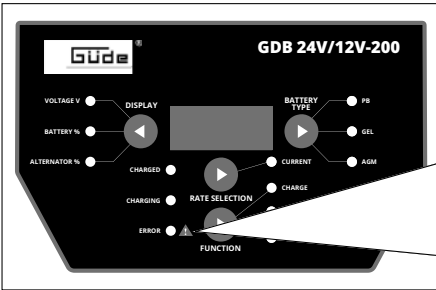

TIP

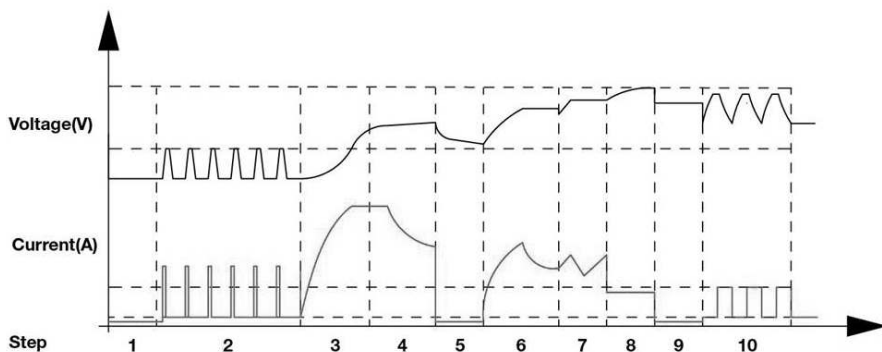

STEP 1	ANALYSING 1	Checks if the battery has connected with the charger
STEP 2	DESULPHATION	Pulsing charging to remove sulphate
STEP 3	SOFT START	Charges with gradually increasing charging current
STEP 4	CONTROLLED CURRENT CHARGE	Adjusts the charging current intelligently
STEP 5	ANALYSING 2	Tests if the battery can absorb charge
STEP 6	CONSTANT OUTPUT CHARGE	Charges with constant voltage and compensates fake full charge caused by high current charging
STEP 7	RECOVER CYCLE CHARGE	Absorbs more charge and compensates side effects of reduced charging current
STEP 8	ABSORPTION	Charges with constant trickle current for maximum battery voltage
STEP 9	ANALYZING 3	Tests if the battery can hold charge
STEP 10	MAINTENANCE	Continuously monitors the battery, and charges with trickle current once the voltage is lower than threshold

DE	Der Lader übernimmt die Anpassung der Ladelinie selbst
GB	The battery charger adapts the charging line itself
FR	Le chargeur prend lui-même en charge l'ajustement de la ligne de charge
IT	Il caricatore si adatta autonomamente alla linea di carica
NL	De lader past de laadlijn zelf aan
CZ	Nabíječka se přizpůsobuje nabíjecímu připojení automaticky
SK	Nabíjačka sa sama prispôsobí nabíjacej linke
HU	A töltő elvégzi a vezérgörbe illesztését
PL	Prostownik sam dopasowuje się do linii ładowania

Technische Daten

BATTERIELADER	GDB	GDB
	24V/12V-200	24V/12V-250
Artikel-Nr.	85128	85129
Netzspannung / Frequenz	230 V / 50 Hz	230 V / 50 Hz
Nennaufnahmeleistung	5000 W	6000 W
Ausgangsspannung	24 V / 12 V ---	24 V / 12 V ---
Gewicht	14,5 kg	18,5 kg
Schutzklasse	II	II
Nennkapazität	20 - 450 Ah (12 - 24 V)	20 - 550 Ah (12 - 24 V)
Ladestrom effektiv	max. 40 A (12 - 24 V)	max. 50 A (12 - 24 V)
Starthilfe	200 A (12 - 24 V)	250 A (12 - 24 V)



Benutzen Sie das Gerät erst nachdem Sie die Betriebsanleitung aufmerksam gelesen und verstanden haben.

Machen Sie sich mit den Bedienelementen und dem richtigen Gebrauch des Gerätes vertraut. Beachten Sie alle in der Anleitung aufgeführten Sicherheitshinweise. Verhalten Sie sich verantwortungsvoll gegenüber anderen Personen.

Der Bediener ist verantwortlich für Unfälle oder Gefahren gegenüber Dritten.

Falls über den Anschluss und die Bedienung des Gerätes Zweifel entstehen sollten, wenden Sie sich an den Kundendienst.

Sicherheitshinweise



WARNUNG

Lesen Sie alle Sicherheitshinweise und Anweisungen. Versäumnisse bei der Einhaltung der Sicherheitshinweise und Anweisungen können elektrischen Schlag, Brand und/oder schwere Verletzungen verursachen. **Bewahren Sie alle Sicherheitshinweise und Anweisungen für die Zukunft auf.**

Das Produkt ist zur Verwendung durch Personen ab 16 Jahren vorgesehen.

Das Gerät kann von Kindern ab 8 Jahren und darüber und von Personen mit verringerten physischen, sensorischen oder mentalen Fähigkeiten oder Mangel an Erfahrung und / oder Wissen benutzt werden, wenn sie beaufsichtigt werden oder bezüglich des sicheren Gebrauchs

des Gerätes unterwiesen wurden und die daraus resultierenden Gefahren verstanden haben. Kinder dürfen nicht mit dem Gerät spielen. Reinigung und Benutzer-Wartung dürfen nicht von Kindern ohne Beaufsichtigung durchgeführt werden. Um Gefährdungen zu vermeiden muss eine beschädigte Netzanschlussleitung durch den Hersteller ersetzt werden.



GEFAHR! Stromschlag! Es besteht Verletzungsgefahr durch elektrischen Strom!

Betreiben Sie das Gerät nicht mit beschädigtem Kabel, Netzkabel oder Netzstecker. Beschädigte Netzkabel bedeuten Lebensgefahr durch elektrischen Schlag.



Brandgefahr! Explosionsgefahr!

Bei der Ladung von Batterien entsteht ein hochexplosives Knallgasgemisch

- Feuer, Funken, offenes Licht und Rauchen verboten.
- Für ausreichend Belüftung sorgen.
- Das Gerät nicht in Räumen verwenden, in denen möglicherweise leicht entflammare Materialien oder Gase vorhanden sind.

Benutzen Sie das Ladegerät niemals in feuchter oder nasser Umgebung. Nur zur Verwendung in Innenräumen geeignet.

Verhindern Sie, dass die Kühlfunktion des Gerätes durch Verdecken der Kühlschlitze behindert wird. Betreiben Sie das Gerät nicht in der Nähe von Wärmequellen oder auf brennbarem Untergrund.

Verbinden und trennen Sie die Batterieanschlusskabel nur, wenn das Ladegerät nicht an die Netzsteckdose angeschlossen ist.

Beachten Sie unbedingt auch die Anweisungen und Hinweise des Batterie- und Fahrzeugherstellers.

Bei einer fest im Fahrzeug montierten Batterie muss sichergestellt werden, dass das Fahrzeug außer Betrieb ist! Schalten Sie die Zündung aus. Bringen Sie das Fahrzeug in Parkposition und sichern es.

1. Verbinden Sie zuerst die rote Batterieklemme mit dem Pluspol der Batterie.
2. Verbinden Sie die schwarze Batterieklemme mit dem Minuspol der Batterie (im eingebauten Zustand mit der Karosserie, entfernt von der Batterie und der Kraftstoffleitung).
3. Stecken Sie das Ladegerät in eine Netzsteckdose.
4. Nach dem Laden: Ziehen Sie das Ladegerät aus der Steckdose.
5. Entfernen Sie erst die schwarze Klemme von der Karosserie und dann die rote Klemme von der Batterie.

Diese Reihenfolge ist unbedingt einzuhalten!

Kurzschlussgefahr! Achten Sie darauf, dass sich die beiden Klemmen des Polanschlusskabel nicht berühren oder durch leitfähige Objekte (z. B. Werkzeug) verbunden werden.

Fassen Sie die Pol-Anschlusskabel („-“ und „+“) ausschließlich am isolierten Bereich an!

Fassen Sie niemals beide Klemmen gleichzeitig an, wenn das Gerät in Betrieb ist.

Bestimmungsgemäße Verwendung

Das Batterie-Ladegerät darf ausschließlich zum Laden sowie zum Starten von Fahrzeugen unter Berücksichtigung aller Technischen Daten verwendet werden.

Batterie-Typen:

- Blei-Säure-Batterien (Flüssig-Elektrolyt) (PB)
- Gel-Batterie (GEL)
- Fließ-Batterie (AGM)
- Nassbatterien (WET)
- Wartungsfreie Blei-Säure-Batterien (MF)

WARNUNG

Es ist nicht zum Laden von z.B. Li-Ion, NiCd- oder NiMH-Akkus und sonstigen nicht aufladbaren Batterien geeignet.

Bitte beachten Sie, dass unsere Geräte bestimmungsgemäß nicht für den gewerblichen, handwerklichen

oder industriellen Einsatz konstruiert wurden. Wir übernehmen keine Gewährleistung, wenn das Gerät in Gewerbe-, Handwerks- oder Industriebetrieben sowie bei gleichzusetzenden Tätigkeiten eingesetzt wird.

Dieses Gerät darf nur wie angegeben bestimmungsgemäß verwendet werden. Bei Nichtbeachtung der Bestimmungen, aus den allgemein gültigen Vorschriften sowie den Bestimmungen aus dieser Anleitung, kann der Hersteller für Schäden nicht verantwortlich gemacht werden.

Restrisiken

Auch bei richtiger Verwendung und Einhaltung aller Sicherheitsbestimmungen, können noch Restrisiken bestehen.



WARNUNG!

Schutzbrille tragen! Schutzhandschuhe tragen!

Kinder von Säure und Batterie fern halten!



Verätzungsgefahr!

Batteriesäure ist stark ätzend.



Erste Hilfe

Säurespritzer im Auge sofort einige Minuten mit klarem Wasser spülen! Danach unverzüglich einen Arzt aufsuchen.

Säurespritzer auf der Haut oder Kleidung sofort mit Säureumwandler oder Seifenlauge neutralisieren und mit viel Wasser nachspülen.

Bei getrunkenen Säure sofort Arzt konsultieren.

Verhalten im Notfall

Leiten Sie die der Verletzung entsprechende notwendigen Erste Hilfe Maßnahmen ein und fordern Sie schnellst möglich qualifizierte ärztliche Hilfe an. Bewahren Sie den Verletzten vor weiteren Schädigungen und stellen Sie diesen ruhig. Wenn Sie Hilfe anfordern, machen Sie folgende Angaben: 1. Ort des Unfalls, 2. Art des Unfalls, 3. Zahl der Verletzten, 4. Art der Verletzungen

Netzanschluss

 Der Betrieb ist nur mit Fehlerstrom-Schutzschalter (RCD max. Fehlerstrom 30mA) zulässig.

Vor Inbetriebsetzung muss durch eine zuständige Elektro-Fachkraft überprüft werden, dass die verlangten elektrischen Sicherheitsmaßnahmen vorhanden sind. Nationale Bestimmungen müssen hierbei beachtet werden.

Der elektrische Anschluss hat über eine Steckdose zu erfolgen.

Es ist darauf zu achten, dass die Anschlusssteckdose vom Wasser und Feuchtigkeit entfernt ist und dass der Stecker vor Feuchtigkeit geschützt wird.

Spannung überprüfen. Die auf dem Typenschild angegebenen technischen Daten müssen mit der Spannung des Stromnetzes übereinstimmen.

Nur ein für den Außenbereich zugelassenes spritzwassergeschütztes Verlängerungskabel verwenden.

Vor Inbetriebnahme des Geräts überprüfen, dass das Elektrokabel und/ oder die Steckdose nicht beschädigt sind.

Benutzen Sie niemals das Ladegerät wenn Kabel, Stecker oder das Gerät selbst durch äußerliche Einwirkung beschädigt sind. Bei Beschädigungen in Fachwerkstatt reparieren lassen.

Um Gefährdungen zu vermeiden muss eine beschädigte Netzanschlussleitung durch den Hersteller ersetzt werden. Führen Sie unter keinen Umständen eigenhändige Reparaturen durch.

Trennen Sie Kabelverbindungen nur durch Ziehen am Stecker. Ziehen am Kabel könnte Kabel und Stecker beschädigen und die elektrische Sicherheit wäre nicht mehr gewährleistet.

Überhitzungsschutz

Sollte das Gerät während des Ladevorgangs zu heiß werden, wird automatisch die Ausgangsleistung verringert. Dies schützt das Gerät vor Beschädigung.

Symbole



WARNUNG/ACHTUNG!



Warnung vor gefährlicher elektrischer Spannung



Zur Verringerung eines Verletzungsrisikos Betriebsanleitung lesen.



Vor Durchführung jeglicher Arbeiten am Gerät immer den Stecker aus der Steckdose ziehen.



Das Ladegerät nur in Innenräumen benutzen



Wechselstrom



Plus - Pluspol



Minus - Minuspol



Ausrüstung der Schutzklasse II.



Gleichstrom



CE Konformitätszeichen



Schadhafte und/oder zu entsorgende elektrische oder elektronische Geräte müssen an den dafür vorgesehenen Recycling-Stellen abgegeben werden.

Wartung



Vor Durchführung jeglicher Arbeiten am Gerät immer den Stecker aus der Steckdose ziehen.

Die Anschlusszangen, die Klemmen und die obere Fläche der Batterie müssen sauber gehalten werden; ggf. die Batterieklemmen mit einer Drahtbürste säubern.

Reparaturen und Arbeiten, die nicht in dieser Anleitung beschrieben wurden, nur von qualifiziertem Fachpersonal durchführen lassen.

Nur Originalzubehör und Originalersatzteile verwenden.

Führen Sie vor Benutzung stets eine Sichtprüfung durch, um festzustellen, ob am Ladegerät, insbesondere Netzkabel und Stecker, beschädigt ist.

Nur mit einem trockenen Tuch reinigen. Manche Reinigungsmittel beschädigen Kunststoff oder andere isolierte Teile. Das Gerät sauber und trocken halten, frei von Öl und Fett.

Nur ein regelmäßig gewartetes und gut gepflegtes Gerät kann ein zufriedenstellendes Hilfsmittel sein. Wartungs- und Pflegemängel können zu unvorhersehbaren Unfällen und Verletzungen führen.

Bei Bedarf finden Sie die Ersatzteilliste im Internet unter www.guede.com.

Entsorgung

Elektrogeräte dürfen nicht zusammen mit dem Hausmüll entsorgt werden.

Gemäß Europäischer Richtlinie 2002 / 96 / EC über Elektro- und Elektronik-Altgeräte und Umsetzung in nationales Recht sind elektrische und elektronische Geräte getrennt zu sammeln und zur umweltgerechten Entsorgung bei einem Verwertungsbetrieb abzugeben.

Erkundigen Sie sich bei den örtlichen Behörden oder bei Ihrem Fachhändler nach Recyclinghöfen und Sammelstellen.

Batterieentsorgung

Gemäß Batterieverordnung sind Sie als Endverbraucher gesetzlich zur Rückgabe aller gebrauchten Batterien/Akkus verpflichtet.

Leere Batterien dürfen nicht über den Hausmüll entsorgt werden. Gebrauchte Batterien zur umweltgerechten Entsorgung gemäß nationaler oder lokaler Vorschriften an den dafür vorgesehenen Sammelstellen abgeben. Wenden Sie sich an die örtliche Behörde oder Ihren Händler, um Auskunft über die Entsorgung zu erhalten.

Gewährleistung

Die Gewährleistungszeit beträgt 12 Monate bei gewerblicher Nutzung, 24 Monate für Verbraucher und beginnt mit dem Zeitpunkt des Kaufs des Gerätes.

Die Gewährleistung erstreckt sich ausschließlich auf Mängel, die auf Material- oder Herstellungsfehler zurückzuführen sind. Bei Geltendmachung eines Mangels im Sinne der Gewährleistung ist der original Kaufbeleg mit Verkaufsdatum beizufügen.

Von der Gewährleistung ausgeschlossen sind unsachgemäße Anwendungen, wie z. B. Überlastung des Gerätes, Gewaltanwendung, Beschädigungen durch Fremdeinwirkung oder durch Fremdkörper. Nichtbeachtung der Betriebsanleitung und normaler Verschleiß sind ebenfalls von der Gewährleistung ausgeschlossen.

Wichtige Kundeninformation

Bitte beachten Sie, dass eine Rücksendung innerhalb oder auch außerhalb der Gewährleistungszeit grundsätzlich in der Originalverpackung erfolgen sollte. Durch diese Maßnahme werden unnötige Transportschäden und deren oft strittige Regelung wirkungsvoll vermieden. Nur im Originalkarton ist Ihr Gerät optimal geschützt und somit eine reibungslose Bearbeitung gesichert.

Service

Sie haben technische Fragen? Eine Reklamation? Benötigen Ersatzteile oder eine Betriebsanleitung? Auf der Homepage der Firma Güde GmbH & Co. KG (www.guede.com) im Bereich Service helfen wir Ihnen schnell und unbürokratisch weiter. Bitte helfen Sie uns Ihnen zu helfen. Um Ihr Gerät im Reklamationsfall identifizieren zu können benötigen wir die Seriennummer sowie Artikelnummer und Baujahr. Alle diese Daten finden Sie auf dem Typenschild.

Tel.: +49 (0) 79 04 / 700-360

Fax: +49 (0) 79 04 / 700-51999

E-Mail: support@ts.guede.com

Technical Data

BATTERY CHARGER	GDB	GDB
	24V/12V-200	24V/12V-250
Art. No	85128	85129
Mains voltage / Frequency	230 V / 50 Hz	230 V / 50 Hz
Rated input	5000 W	6000 W
Output voltage	24 V / 12 V ---	24 V / 12 V ---
Weight	14,5 kg	18,5 kg
Safety class	II	II
Rated capacity	20 - 450 Ah (12 - 24 V)	20 - 550 Ah (12 - 24 V)
Charging rms current	max. 40 A (12 - 24 V)	max. 50 A (12 - 24 V)
Start-up help	200 A (12 - 24 V)	250 A (12 - 24 V)



Read and understand the operating instructions before using the appliance. Familiarise with the control elements and how to use the appliance properly. Abide by all the safety measures stated in the service manual. Act responsibly toward third parties.

The operator is responsible for accidents or risks to third parties.

In case of any doubts about connection and operation refer please to our customer center

Safety Warnings



WARNING

Read all safety warnings and all instructions. Failure to follow the warnings and instructions may result in electric shock, fire and/or serious injury. **Save all warnings and instructions for future reference.**

The product is designed for use by persons aged 16 or older.

This appliance can be used by children aged from 8 years and above and persons with reduced physical, sensory or mental capabilities or lack of experience and knowledge if they have been given supervision or instruction concerning use of the appliance in a safe way and understand the hazards involved. Children shall not play with the appliance.

Children are not allowed to carry

out cleaning or user maintenance unless under supervision. To avoid danger, a damaged mains supply pipe must be replaced by the manufacturer.



WARNING! Electric shock! There is a risk of an injury caused by electric shock!

Never operate the apparatus if a cable, the mains cord or plug are damaged. Damaged mains cords pose a hazard of electrocution.



Risk of fire! Risk of explosion!

A highly-explosive oxyhydrogen mixture occurs when batteries are charged.

- Fire, sparks, naked flames and smoking are forbidden.
- Provide adequate ventilation.
- Do not use the device in rooms in which easily flammable material or gases may be present.

Never use the charger in moist or wet conditions. Suitable for indoor areas only.

Make sure the cooling function is not limited by covering the cooling slots. Do not operate the appliance near heat sources or on a flammable surface.

Only connect or disconnect the battery connection cable if the charger is not connected to the mains.

Also pay attention to the instructions and information provided by the battery and vehicle manufacturer.

Ensure that the vehicle is switched off if the battery is mounted fixed in the vehicle! Switch off the ignition. Park the vehicle and secure it.

1. First connect the red battery clip to the positive terminal of the battery.
2. Then connect the black battery clip with the negative terminal of the battery (Mounted in the chassis, away from the battery and fuel line).
3. Plug the charger into a mains socket.
4. After charging: Disconnect the charger from the mains socket.
5. First remove the black clip from the chassis and then the red clip from the battery.

This sequence must be followed!

Danger of short circuit! Make sure that the two clips of the pole connecting cables do not touch or are connected by a conductive object, such as a tool.

Handle the terminal connecting cable ("-" and "+") only by the insulated sections!

Never hold both clips at the same time when the device is running.

Specified Conditions of Use

The battery charger is only to be used for charging and starting of vehicles taking all technical data into consideration.

Types of batteries:

- Lead acid batteries (liquid electrolyte) (PB)
- Gel battery (GEL)
- Absorbent glass mat battery (AGM)
- Wet-cell batteries (WET)
- Maintenance-free lead acid batteries (MF)

⚠ WARNING

It is not suitable for charging Li-ion, NiCad or NiMH batteries and other non-rechargeable batteries, for example.

Please note that our equipment has not been designed for commercial, craft or industrial use. If the equipment is used in commercial, craft or industrial operation or for similar activities, we cannot assume any liability.

Do not use this product in any other way as stated for normal use. Not observing general regulations in force and instructions from this manual does not make the manufacturer liable for damages.

Residual Risk

Even when the device is used properly and all safety regulations are complied with, there still may be some residual risks.



WARNING!

Wear eye protective goggles !Wear gloves!
Keep children away from acids and filled batteries.



Corrosion Hazard!

Battery acid is highly caustic.



First Aid

Rinse out any acid splashed into the eyes immediately using clear water for several minutes. Consult a doctor immediately.

Neutralise acid splashes on skin or clothes immediately using acid neutraliser or soap suds and rinse with plenty of water.

If acid is consumed, consult a doctor immediately.

Emergency procedure

Conduct a first-aid procedure adequate to the injury and summon qualified medical attendance as quickly as possible. Protect the injured person from further harm and calm them down. If you seek help, state the following pieces of information:: 1. Accident site, 2. Accident type, 3. Number of injured persons, 4. Injury type(s)

Mains Connection



Operation is only allowed with a safety switch against stray current (RCD max. stray current of 30mA).

Before putting into operation, a qualified electrician must check whether electric safety measures required are in place. Any national regulations in this regard must be complied with.

Electric connection to a socket.

It is necessary to make sure the connecting socket was not near water and humidity and the plug was protected against humidity.

Check the voltage. Technical data given on the type label must correspond with electric network voltage. Only use splash proof extension cables approved for outdoor purposes.

Check the cable and/or socket for damages before the appliance putting into operation.

Never use the charger when the cable, plug or the machine is damaged by external influences. In case damage let repaired in authorized workshop

To avoid danger, a damaged mains supply pipe must be replaced by the manufacturer. Do not under any circumstances attempt any repair yourself.

Cable connections to be separated by pulling the plug only. Pulling the cable could damage both the cable and plug. As a result, electric safety would no longer be guaranteed.

Over-temperature protection

The power will automatically be reduced should the apparatus heat up too much during charging. This will protect the apparatus.

Symbols



WARNING/CAUTION!



Warning against dangerous voltage



Read the operating instructions to reduce the risk of injury.



Unplug the machine before any work on it.



Charger to be used in closed spaces only.



AC Current



Plus - positive terminal



Minus - negative terminal



This equipment is in safety class II.



Direct Current



CE marking



Any damaged or disposed electric or electronic devices must be delivered to appropriate collection centres.

Maintenance



Unplug the machine before any work on it.

The connection clamps, clips and the upper surface of the battery must be kept clean; if necessary clean the battery clips with a wire brush.

Repairs and works specified in these Instructions may only be performed by qualified authorised staff.

Use only original accessories and original spare parts.

Before using the appliance, perform a visual inspection at all times to make sure the power cord and the plug, in particular, are not damaged on the charger.

Clean only with dry cloth. Certain cleaning agents and solvents are harmful to plastics and other insulated parts. Keep the apparatus handle clean, dry and free of oil or grease.

Only a regularly maintained and treated appliance can serve as a satisfactory aid. Insufficient maintenance and care can lead to unforeseen accidents and injuries.

If necessary, a list of spare parts can be found at www.guede.com.

Disposal

Do not dispose of electric tools together with household waste material.

Pursuant to European Directive 2002 / 96 / EC on Electrical and Electronic waste and to national legislation, electrical and electronic waste must be collected separately and delivered to a recycling facility for environmentally responsible disposal.

Check with your local authority or retailer for recycling advice and collection point.

Battery disposal

Pursuant to the Battery Ordinance you, as the end user, will be obligated to return all used batteries/rechargeable batteries.

Flat batteries must not be disposed of with household waste. Care for the environment and take them to the collection points provided in accordance with national or local regulations. Please contact your local authority or your dealer for how to dispose of batteries properly.

Guarantee

Warranty period of 12 months applies to commercial use and 24 months applies to private use and commences on the day of purchase of the device.

The guarantee solely covers inadequacies caused by material defect or manufacturing defect. Original payment voucher with the sales date needs to be submitted for any claim in the guarantee period.

The guarantee does not cover any unauthorised use such as appliance overloading, use of violence, damage as a result of any unauthorised interference or caused by foreign items. Failing to follow the operating and assembly instructions and common wear are also not included in the guarantee.

Important information for the customer

Please be sure to know that returning the product in or after the warranty period must be made in the original packaging.

Service

Do you have any technical questions? Any claim? Do you need any spare parts or operating instructions? We will quickly help you and without needless bureaucracy at our web pages at www.guede.com in the Servicing part. Please help us be able to help you. In order to identify your device in case of claim we need the serial No., product No. and year of production. All this data can be found on the type label.

Tel.: +49 (0) 79 04 / 700-360
Fax: +49 (0) 79 04 / 700-51999
E-Mail: support@ts.guede.com

Caractéristiques techniques

Chargeur de batterie	GDB 24V/12V-200	GDB 24V/12V-250
N° de commande	85128	85129
Tension d'alimentation / Fréquence	230 V / 50 Hz	230 V / 50 Hz
Puissance nominale de réception	5000 W	6000 W
Tension d'entrée	24 V / 12 V ---	24 V / 12 V ---
Poids	14,5 kg	18,5 kg
Classe de protection	II	II
Capacité nominale	20 - 450 Ah (12 - 24 V)	20 - 550 Ah (12 - 24 V)
Courant de charge effectif	max. 40 A (12 - 24 V)	max. 50 A (12 - 24 V)
Aide au démarrage	200 A (12 - 24 V)	250 A (12 - 24 V)



Lisez attentivement ce mode d'emploi avant la première utilisation de l'appareil et assurez-vous de l'avoir bien compris. Familiarisez-vous avec les éléments de commande et l'utilisation correcte de l'appareil. Respectez toutes les consignes de sécurité figurant dans le mode d'emploi. Comportez-vous de façon responsable vis-à-vis des autres personnes.

L'utilisateur est responsable des accidents et dangers vis-à-vis de tierces personnes.

Si vous avez des doutes en ce qui concerne le branchement et l'utilisation de l'appareil, contactez le service clients.

Instructions De Sécurité Particulières



AVERTISSEMENT

Lisez toutes les consignes et instructions de sécurité. Le non-respect des avertissements et instructions indiqués ci après peut entraîner un choc électrique, un incendie et/ou de graves blessures sur les personnes. **Conserver tous les avertissements et toutes les instructions pour pouvoir s'y reporter ultérieurement.**

Le produit est destiné à être utilisé par une personne de plus de 16 ans.

L'appareil peut tre utilisé par des enfants à par-tir de 8 ans et par des personnes ayant des capa-cités physiques, sensorielles ou mentales restreintes ou ayant un manque d'expérience et / ou de connaissances s'ils sont sous surveillance ou ont été informés de la manipulation

sûre de l'appareil et ont compris les dangers qui en résultent. Les enfants ne doivent pas jouer avec L'appareil.

Le nettoyage ou la maintenance utilisateur ne doivent pas être effectués par des enfants sans surveillance. Dans le but d'éviter des risques d'accident, il est nécessaire de faire remplacer un câble d'alimentation endommagé par le fabricant.



ATTENTION ! Électrocution! Il existe un risque d'électrocution!

N'utilisez pas l'appareil si le câble, le câble d'alimentation ou la fiche d'alimentation est endommagé. Un câble d'alimentation endommagé représente un danger de mort par électrocution.



Risque d'incendie ! Risque d'explosion! Un mélange de gaz détonant hautement explosible est généré lors de la recharge de la batterie.

- Le feu, les étincelles, les flammes à découvert et la fumée des cigarettes sont interdits.
- Veiller à une ventilation suffisante.
- Ne pas utiliser l'appareil dans des pièces dans lesquelles il peut se trouver éventuellement des matériaux ou des gaz légèrement inflammables.

N'utilisez jamais le chargeur dans un environnement humide ou mouillé. Il convient uniquement à l'utilisation à l'intérieur.

Évitez de limiter la fonction de refroidissement en couvrant les fentes de refroidissement. N'utilisez pas l'appareil à proximité des sources de chaleur ou sur une surface chaude.

Connectez et déconnectez les câbles d'alimentation de la batterie uniquement si le chargeur de batterie n'est pas branché à une prise de courant.

Suivez impérativement les instructions et les conseils du fabricant de batterie et du véhicule.

Si la batterie est montée de manière fixe sur le véhicule, il convient impérativement de s'assurer que le véhicule est hors service ! Mettez le contact. Placez le véhicule en position de stationnement et sécurisez-le.

1. Connectez tout d'abord la cosse rouge de la batterie au pôle positif de la batterie.
2. Connectez la cosse noire de la batterie au pôle négatif de la batterie (à l'état monté avec la carrosserie, loin de la batterie et de la conduite de carburant).
3. Branchez le chargeur de batterie dans une prise de courant.
4. Après le chargement: Débranchez le chargeur de batterie de la prise de courant.
5. Retirez tout d'abord la cosse noire de la batterie, puis la cosse rouge de la batterie.

Respectez absolument cet ordre !

Risque de court-circuit ! Assurez-vous que les deux cosses des pôles des câbles de raccordement ne se touchent pas ou ne soient pas reliées par des objets conducteurs (par exemple : outil).

Touchez uniquement le câble de raccordement des pôles („+“ et „-“) sur la zone isolée !

Ne saisissez jamais les deux cosses simultanément, lorsque l'appareil est en cours d'utilisation.

Utilisation conforme aux prescriptions

Le chargeur de batterie peut uniquement être utilisé pour charger et démarrer des véhicules en tenant compte de toutes les informations techniques.

Types de batterie:

- Batteries au plomb-acide (électrolyte liquide) (PB)
- Batterie gel (GEL)
- Batterie liquide (AGM)
- Batteries humides (WET)
- Batteries au plomb-acide exemptes d'entretien (MF)

AVERTISSEMENT

L'appareil n'est pas conçu pour le chargement des accumulateurs et autres batteries non rechargeables de type Li-Ion, NiCd ou NiMH.

Nous attirons votre attention sur le fait que la construction de nos dispositifs n'est par prévue pour une utilisation professionnelle, artisanale ou industrielle. Le fabricant décline toute responsabilité en cas de son utilisation dans des exploitations professionnelles, artisanales ou industrielles ou activités similaires. Comme déjà indiqué, cette machine n'est conçue que pour être utilisée conformément aux prescriptions. Le fabricant décline toute responsabilité en cas de non-respect des règles en vigueur et des dispositions indiquées dans ce mode d'emploi.

Risques résiduels

Malgré l'utilisation correcte et le respect de toutes les règles de sécurité, des risques résiduels peuvent subsister.



AVERTISSEMENT !

Portez des lunettes de protection! Portez des gants de protection !

Garder les enfants à l'écart de l'acide et de la batterie!



Risque de brûlure !

L'acide de batterie est fortement attaquant.



Premiers secours

Rincer immédiatement les éclaboussures d'acide dans l'œil pendant quelques minutes à l'eau claire. Ensuite, consulter immédiatement un médecin."

Neutraliser immédiatement les éclaboussures d'acide sur la peau ou sur les vêtements avec un neutralisateur d'acide ou une solution savonneuse et rincer abondamment à l'eau claire.

Consulter immédiatement un médecin si de l'acide a été avalé.

Conduite en cas d'urgence

Effectuez les premiers gestes de secours et appelez rapidement les premiers secours. Protégez le blessé d'autres blessures et calmez-le. Si vous appelez les secours, fournissez les renseignements suivants: 1. Lieu d'accident, 2. Type d'accident, 3. Nombre de blessés, 4. Type de blessure

Branchement sur secteur

 Le fonctionnement est autorisé uniquement avec un disjoncteur différentiel (RCD courant de défaut maximal 30mA).

Avant de mettre l'appareil en marche, il est nécessaire de faire contrôler par un électricien compétent la présence de mesures de sécurité électriques nécessaires. Respecter alors les réglementations nationales.

Le branchement électrique s'effectue par l'intermédiaire d'une prise.

Il est nécessaire de veiller à ce que la prise de raccordement soit éloignée de l'eau et de l'humidité et à ce que la fiche soit protégée de l'humidité.

Contrôlez la tension. Les caractéristiques techniques figurant sur la plaque signalétique doivent correspondre à la tension du secteur électrique.

N'utiliser qu'un câble de rallonge protégé contre les projections d'eau et homologué pour les applications extérieures.

Avant de mettre l'appareil en marche, contrôlez si le câble électrique et / ou la fiche ne sont pas endommagés.

N'utilisez jamais le chargeur lorsque le câble, la fiche ou l'appareil lui-même est endommagé par des influences extérieures. En cas d'endommagement, faire réparer par un atelier agréé.

Dans le but d'éviter des risques d'accident, il est nécessaire de faire remplacer un câble d'alimentation endommagé par le fabricant. Ne réparez jamais l'appareil vous-même.

Séparez les raccords de câble seulement en tirant sur la fiche. Le fait de tirer sur le câble pourrait endommager le câble ainsi que la fiche, la sécurité électrique ne serait alors plus assurée. Le fait de tirer sur le câble pourrait endommager le câble ainsi que la fiche, la sécurité électrique ne serait alors plus assurée.

Protection anti-surchauffe

Si l'appareil devient trop chaud pendant la recharge, la puissance de sortie est automatiquement réduite. Cela protège l'appareil contre les dommages.

Symboles



AVERTISSEMENT/ATTENTION!



Avertissement – tension électrique dangereuse



Pour réduire le risque de blessures, lisez la notice d'utilisation.



Avant de procéder à n'importe quelle intervention sur la machine, retirez la fiche de la prise.



Fusible de l'appareil



Courant alternatif



Plus - Pôle positif



Moins - Pôle négatif



Équipement de classe de protection II.



Courant continu



Symbole CE



Déposez les appareils électriques ou électroniques défectueux et / ou destinés à liquidation au centre de ramassage correspondant.

Entretien



Avant de procéder à n'importe quelle intervention sur la machine, retirez la fiche de la prise.

Les pinces pour le branchement, les cosses et la partie supérieure de la batterie doivent toujours être propres; si tel n'est pas le cas, nettoyez les cosses de la batterie avec une brosse métallique.

Les réparations et travaux non décrits dans ce mode d'emploi doivent être effectués uniquement par un personnel qualifié agréé.

Utilisez uniquement des accessoires et des pièces de rechange d'origine.

Procédez toujours avant l'utilisation au contrôle visuel afin de vérifier en particulier que le câble d'alimentation et la fiche ne sont pas endommagés.

Nettoyer exclusivement avec un chiffon sec. Certains détergents endommagent les matières plastiques ou autres pièces d'isolation. Maintenir l'appareil au propre et au sec, sans huile ni graisse.

Seul un appareil régulièrement entretenu et réparé peut donner satisfaction. Un entretien insuffisant peut engendrer des accidents et des blessures.

En cas de besoin, vous trouverez la liste des pièces détachées sur les pages web www.guede.com.

Élimination

Les dispositifs électriques ne sont pas à éliminer dans les déchets ménagers.

Conformément à la Directive européenne 2002 / 96 / CE relative aux déchets d'équipements électriques et électroniques et en application de la législation nationale, les appareils électriques et électroniques doivent être collectés séparément et remis à une entreprise de valorisation des déchets afin de s'assurer qu'ils soient éliminés dans le respect de l'environnement.

S'adresser aux autorités locales ou au détaillant spécialisé en vue de connaître l'emplacement des centres de recyclage et des points de collecte.

Mise au rebut de la batterie

Conformément à l'ordonnance sur les piles, en tant qu'utilisateur final, vous êtes légalement tenu de restituer toutes les batteries et piles usagées.

Ne pas jeter les batteries déchargées avec les ordures ménagères. Les amener à un point de collecte prévu à cet effet pour une élimination conforme aux prescriptions environnementales nationales ou locales. Contactez les autorités locales ou le détaillant pour avoir des renseignements concernant la mise à la ferraille.

Garantie

La durée de la garantie est de 12 mois en cas d'utilisation industrielle et de 24 mois pour le consommateur final. La période de garantie commence à courir à compter de la date d'achat de l'appareil.

La garantie concerne exclusivement les imperfections provoquées par le défaut du matériel ou le défaut de fabrication. En cas de réclamation pendant la durée de la garantie, il est nécessaire de joindre l'original du justificatif d'achat avec la date d'achat.

La garantie n'inclut pas une utilisation non-conforme telle que surcharge de l'appareil, utilisation de la force, dommage par intervention étrangère ou objets étrangers. Le non-respect du mode d'emploi et du mode de montage ainsi que l'usure normale ne sont pas plus inclus dans la garantie.

Informations importantes pour le client.

Nous vous informons que l'appareil doit être retourné pendant la durée de la garantie ou après la garantie dans son emballage d'origine. Cette mesure permet d'éviter efficacement tout dommage inutile lors du transport. L'appareil est protégé de façon optimale seulement dans l'emballage d'origine et son traitement continu est ainsi assuré.

Service

Vous avez des questions techniques ? Une réclamation ? Vous avez besoin de pièces détachées ou d'un mode d'emploi ? Nous vous aiderons rapidement et sans paperasserie inutile par l'intermédiaire de nos pages Web www.guede.com dans la rubrique Service. Aidez-nous pour que nous puissions vous aider. Pour identifier votre appareil en cas de réclamation, nous avons besoin du numéro de série, du numéro de produit et de l'année de fabrication. Toutes ces informations se trouvent sur la plaque signalétique.

Tel.: +49 (0) 79 04 / 700-360

Fax: +49 (0) 79 04 / 700-51999

E-Mail: support@ts.guede.com

Dati tecnici

Ricarica della batteria	GDB 24V/12V-200	GDB 24V/12V-250
N.º de artículo	85128	85129
Tensione di rete / Frequenza	230 V / 50 Hz	230 V / 50 Hz
Potenza assorbita nominale	5000 W	6000 W
Tensione d'uscita	24 V / 12 V ---	24 V / 12 V ---
Peso	14,5 kg	18,5 kg
Classe di protezione	II	II
Capacità nominale	20 - 450 Ah (12 - 24 V)	20 - 550 Ah (12 - 24 V)
Corrente di carico effettiva	max. 40 A (12 - 24 V)	max. 50 A (12 - 24 V)
Ausilio di avvio	200 A (12 - 24 V)	250 A (12 - 24 V)



Usare l'apparecchio solo dopo aver letto con attenzione e capito le istruzioni per l'uso. Prendere in conoscenza gli elementi di comando e l'uso corretto dell'apparecchio. Rispettare tutte le istruzioni di sicurezza riportate nel Manuale. Comportarsi con cura verso le altre persone.

L'operatore è responsabile verso i terzi degli incidenti oppure pericoli.

In caso dei dubbi sul collegamento ed uso dell'apparecchio, rivolgersi cortesemente al CAT.

Norme Di Sicurezza



AVVERTENZA

Leggere tutte le istruzioni ed avvertimenti di sicurezza. In caso di mancato rispetto delle avvertenze di pericolo e delle istruzioni operative si potrà creare il pericolo di scosse elettriche, incendi e/o incidenti gravi. **Conservare tutte le avvertenze di pericolo e le istruzioni operative per ogni esigenza futura.**

Il prodotto è destinato all'impiego da parte di soggetti a partire da 16 anni d'età.

L'apparecchio pu essere utilizzato da bambini di età pari o superiore a 8 anni e da persone con ridotte facoltà fisiche, sensoriali o mentali non-ché da persone prive di sufficiente esperienza e/o conoscenza dello stesso se sorvegliate o istruite in merito all'utilizzo sicuro dell'apparecchio e consapevoli

degli eventuali rischi derivanti da un utilizzo improprio. I bambini non devono giocare con l'apparecchio. Ai bambini senza la supervisione degli adulti non è consentito eseguire le operazioni di pulizia e manutenzione dell'utente. Per evitare i pericoli dell'infortunio, il cavo d'alimentazione danneggiato deve essere sostituito dal produttore.



ATTENZIONE! La scossa elettrica! Esiste il rischio dell'infortunio dalla scossa elettrica!

Non utilizzare l'apparecchio con cavi, cavi di rete o spine elettriche danneggiati. I cavi di rete danneggiati costituiscono un pericolo di morte provocato da scariche elettriche.



Pericolo di incendio Pericolo d'esplosione!

Durante il caricamento di batterie si forma una miscela tonante altamente esplosiva.

- Divieto di fuoco, scintille, fiamme libere e fumo.
- Provvedere a sufficiente ventilazione.
- Non utilizzare l'apparecchiatura in locali che potrebbero contenere materiali o gas facilmente infiammabili.

Mai utilizzare il caricabatteria nell'ambiente umido o bagnato. E' adatto solo per gli spazi chiusi.

Evitare la diminuzione del raffreddamento per intasamento delle fessure di raffreddamento. Non far funzionare l'apparecchio nelle vicinanze di una fonte di calore o su un supporto infiammabile.

Collegare e scollegare i cavi della batteria solo quando il caricabatterie non è collegato alla presa di alimentazione.

Attenersi obbligatoriamente alla guida e alle indicazioni del produttore della batteria e del veicolo.

In presenza di una batteria a montaggio fisso a bordo del veicolo, è necessario assicurarsi di aver spento il veicolo. Disattivare l'accensione. Portare il veicolo in una posizione di sosta e bloccarlo.

1. Collegare innanzitutto il morsetto rosso della batteria al polo positivo della stessa.
2. Quindi collegare il morsetto nero della batteria al polo negativo della stessa (se alloggiata nella carrozzeria, lontano dalla batteria e dal tubo di alimentazione del carburante).
3. Collegare il caricabatterie in una presa di alimentazione.
4. Dopo la ricarica: Disconnettere il caricabatterie dalla presa di alimentazione.
5. Rimuovere prima il morsetto nero e quindi quello rosso dalla batteria.

Rispettare assolutamente quest'ordine!

Pericolo di cortocircuito! Prestare attenzione: i due morsetti dei cavi di collegamento ai poli non devono toccarsi né entrare in contatto tramite oggetti conduttori (ad es. utensili).

Afferrare il cavo di collegamento della polarità („-“ e „+“) esclusivamente dall'area isolata.

Non toccare mai i due morsetti contemporaneamente quando l'apparecchio è in funzione.

Utilizzo conforme

Il caricabatterie deve essere utilizzato esclusivamente per ricaricare o avviare veicoli sotto stretta osservanza di tutti i dati tecnici.

Tipi di batteria:

- Batterie piombo-acido (elettrolita liquido) (PB)
- Batteria a gel (GEL)
- Batteria a liquido (AGM)
- Batterie a elettrolita liquido (WET)
- Batterie piombo-acido esenti da manutenzione (MF)

AVVERTENZA

Non adeguato alla ricarica di batterie come ad es. Li-Ion, NiCd o NiMH ed altre batterie non ricaricabili.

Facciamo presente che i nostri dispositivi, visto il loro scopo previsto, non sono costruiti per l'uso professionale, artigianale o industriale. Qualora il dispositivo dovesse essere utilizzato presso gli esercizi artigianali,

professionali o industriali, oppure per le attività analoghe, non possiamo assumerci alcuna garanzia.

Utilizzare il prodotto solo per l'uso per cui è previsto. All'inadempimento delle istituzioni delle direttive generalmente valide e delle istituzioni nel presente Manuale il costruttore non assume alcuna responsabilità dei danni.

Rischi residui

Anche con l'uso corretto e con il rispetto di tutte le norme di sicurezza, possono esserci sempre rischi residui.



AVVERTENZA!

Utilizzare gli occhiali di protezione! Indossare guanti protettivi!

Tenere la batteria e l'acido fuori dalla portata dei bambini!



Pericolo di corrosione!

L'acido della batteria è fortemente corrosivo.



Pronto soccorso

Risciacquare immediatamente eventuali spruzzi di acido negli occhi per alcuni minuti con acqua pulita. Quindi consultare immediatamente un medico.

Eventuali spruzzi di acido sulla pelle o su indumenti devono essere neutralizzati immediatamente con agenti neutralizzanti o con acqua saponata ed essere poi risciacquati con abbondante acqua.

In caso di ingestione di acido consultare immediatamente un medico.

Comportamento in caso d'emergenza

Applicare il pronto soccorso relativo all'incidente e rivolgersi più rapidamente al medico qualificato. Proteggere il ferito agli ulteriori incidenti e tranquillizzarlo. In caso di richiesta del pronto soccorso comunicare le seguenti informazioni: 1. Luogo dell'incidente, 2. Tipo dell'incidente, 3. Numero dei feriti, 4. Tipo della ferita

Collegamento Alla Rete

 L'esercizio è ammesso solo con l'interruttore di sicurezza alla corrente falsa (RCD max. corrente falsa 30 mA).

Prima di messa in funzione, l'elettricista competente deve controllare che siano disponibili le misure di sicurezza elettrica richieste. In questo caso si deve tenere conto delle normative nazionali.

Collegamento elettrico viene fatto tramite la presa. E' necessario badare a che la presa di connessione sia fuori la portata dell'acqua ed umidità, e la spina protetta ad umidità.

Controllare la tensione. Dati tecnici indicati sulla targhetta devono corrispondere alla tensione di rete.

Utilizzare solo prolunghe protette contro gli spruzzi d'acqua e adatte per l'uso all'aperto.

Prima di mettere in funzione l'apparecchio, controllare che non sia danneggiato il cavo elettrico e/o la presa

Mai utilizzare la caricabatteria se il cavo, la spina oppure l'apparecchio proprio siano danneggiati dagli influssi esterni. Far riparare i difetti dal CAT.

Per evitare i pericoli dell'infortunio, il cavo d'alimentazione danneggiato deve essere sostituito dal produttore. In nessun caso si dovranno effettuare riparazioni in proprio.

Le connessioni a cavo interrompere solo tirando sulla spina. Il tiro sul cavo potrebbe danneggiare il cavo e la spina e dopo non sarebbe più garantita la sicurezza elettrica.

Dispositivo antisurriscaldamento

Se l'apparecchio si surriscalda durante il processo di ricarica, la potenza di uscita si riduce in modo automatico. Questa soluzione protegge l'apparecchio da eventuali danni.

Simboli



AVVERTENZA/ATTENZIONE!



Avviso alla pericolosa tensione elettrica



Per ridurre il rischio di una lesione, leggere il manuale operativo.



Prima di eseguire qualsiasi lavoro sull'apparecchio sconnettere sempre la spina dalla presa.



Utilizzare il caricabatterie solo in ambienti interni.



Corrente alternata



Più - Polo positivo



Meno - Polo negativo



Apparecchiatura con classe di protezione II.



Corrente continua



Simbolo CE



Gli apparecchi elettrici/elettronici difettosi e/o da smaltire devono essere consegnati ai centri autorizzati.

Manutenzione



Prima di eseguire qualsiasi lavoro sull'apparecchio sconnettere sempre la spina dalla presa.

Le pinze di collegamento, i morsetti ed il lato superiore della batteria devono essere mantenuti puliti; i morsetti della batteria si possono pulire con una spazzola metallica.

Tutte le riparazioni e i lavori non descritte nel presente manuale d'uso possono essere eseguite solo da personale qualificato e autorizzato.

Utilizzare solo gli accessori e ricambi originali.

Prima dell'ogni uso eseguire sempre un controllo visivo per accertarsi che non siano danneggiati il cavo d'alimentazione e la presa del caricabatteria.

Pulire solo con un panno asciutto. Alcuni agenti detergenti possono danneggiare le plastiche e le parti isolanti. Mantenere la maniglia pulita, asciutta e libera da grassi e olii.

Solo l'apparecchio periodicamente mantenuto e curato può essere un'aiutante soddisfacente. La manutenzione e cura mancanti possono portare agli incidenti e ferite inaspettabili.

In caso di necessità consultare la lista dei ricambi sul sito www.guede.com.

Smaltimento

I dispositivi elettrici non devono essere smaltiti con i rifiuti domestici.

Ai sensi della direttiva europea 2002/96/CE in materia di apparecchi elettrici ed elettronici usati e recepimento nel diritto nazionale è necessario effettuare una raccolta sperata degli apparecchi elettrici ed elettronici e conferirli ad un'azienda addetta al riciclaggio per garantirne lo smaltimento ecologico.

Chiedere alle autorità locali o al rivenditore specializzato dove si trovano i centri di riciclaggio e i punti di raccolta.

Smaltimento delle batterie

In conformità alla normativa in materia di batterie, l'utente finale è tenuto ai sensi di legge alla restituzione di tutte le batterie e gli accumulatori usati.

Non smaltire le batterie scariche assieme ai rifiuti domestici. Al fine di garantire il rispetto dell'ambiente smaltirle presso i punti di raccolta esistenti secondo quanto previsto dalle disposizioni nazionali o locali. Contattare le autorità locali o il rivenditore per ottenere informazioni sullo smaltimento.

Garanzia

Il periodo di garanzia è di 12 mesi in caso di uso industriale, di 24 mesi per i consumatori, e inizia a decorrere dalla data dell'acquisto dell'apparecchio.

La garanzia include esclusivamente gli inconvenienti dovuti dal difetto del materiale oppure dal difetto dalla produzione. Per la contestazione in garanzia occorre allegare l'originale del documento d'acquisto riportante la data di vendita.

La garanzia non include l'uso profano, es. sovraccarico dell'apparecchio, manomissione, danni dall'intervento estero oppure dagli oggetti. La garanzia non include anche l'inosservanza del Manuale d'Uso, del montaggio e l'usura normale.

Informazioni importanti per il cliente

Facciamo presente che la restituzione in garanzia o anche dopo il periodo di garanzia va sempre fatta nell'imballaggio originale. Tale misura previene, in modo efficiente, il danneggiamento inutile durante il trasporto evitando i problemi durante il disbrigo del reclamo. L'apparecchio è protetto, in modo ottimale, solo nel suo imballaggio originale, quello che garantisce il disbrigo normale.

Servizio

Avete le domande tecniche? Contestazioni? Avete bisogno dei ricambi oppure del Manuale d'Uso? Sul nostro sito <http://www.guede.com/support>, nel settore Servizio, Vi aiuteremo velocemente ed in via non burocratica. Ci daresti la mano, per favore, per poter aiutar Vi? Per poter identificare il Vostro apparecchio nel caso di contestazione abbiamo bisogno del numero di serie, cod. ord. e l'anno di produzione. Tutte queste indicazioni troverete sulla targhetta della macchina.

Tel.: +49 (0) 79 04 / 700-360

Fax: +49 (0) 79 04 / 700-51999

E-Mail: support@ts.guede.com

Technische gegevens

ACCU LADER	GDB 24V/12V-200	GDB 24V/12V-250
Artikel-Nr.	85128	85129
Netspanning / Frequentie	230 V / 50 Hz	230 V / 50 Hz
Nominaal afgegeven vermogen	5000 W	6000 W
Uitgangsspanning	24 V / 12 V ---	24 V / 12 V ---
Gewicht	14,5 kg	18,5 kg
Beschermklasse	II	II
Nominale capaciteit	20 - 450 Ah (12 - 24 V)	20 - 550 Ah (12 - 24 V)
Laadstroom effectief	max. 40 A (12 - 24 V)	max. 50 A (12 - 24 V)
Starthulp	200 A (12 - 24 V)	250 A (12 - 24 V)



Gebruik het apparaat pas nadat u de gebruiksaanwijzing gelezen en begrepen hebt. Maakt u zich met de bedieningselementen en het juiste gebruik van het apparaat vertrouwd. Let op alle, in de gebruiksaanwijzing aangegeven, veiligheidsinstructies. Gedraagt u zich verantwoord tegenover andere personen.

De bedienende persoon is verantwoordelijk voor ongevallen of gevaren tegenover derden.

Indien betreffende de aansluiting en het bedienen van het apparaat twijfels ontstaan, kunt u zich tot de klantendienst wenden.

Veiligheidsadviezen

⚠️ WAARSCHUWING

Lees alle veiligheidsinstructies en aanwijzingen. Als de waarschuwingen en voorschriften niet worden opgevolgd, kan dit een elektrische schok, brand of ernstig letsel tot gevolg hebben. **Bewaar alle waarschuwingen en voorschriften voor toekomstig gebruik.**

Het product is bedoeld voor gebruik door personen vanaf 16 jaar.

Dit apparaat kan worden gebruikt door kinderen vanaf 8 jaar en door personen met beperkte fysieke, sensorische of geestelijke vermogens of personen die gebrek aan kennis of ervaring hebben, wanneer zij onder toezicht staan of met het oog op een veilig gebruik volledig over de bediening van het

apparaat zijn geïnformeerd en op de hoogte zijn van de gevaren die hieruit kunnen voortvloeien. Kinderen mogen niet met het apparaat spelen.

Reiniging en gebruikersonderhoud mogen niet door kinderen zonder toezicht worden uitgevoerd. Ter vermindering van gevaren dient een beschadigde netkabel te worden vervangen door de fabrikant.



⚡ GEVAAR! Stroomschok! Er is letselgevaar door elektrische stroom!

Als de kabel, het netsnoer en/of de stekker beschadigd is/zijn, mag u het apparaat niet gebruiken. Een beschadigd netsnoer is levensgevaarlijk (kans op elektrische schok).



⚠️ Brandgevaar! Explosiegevaar! Bij het opladen van accu's ontstaat een hoogexplosief knalgasmengsel.

- Vuur, vonken, open vlammen en roken verboden.
- Zorg voor voldoende ventilatie.
- Gebruik het apparaat niet in ruimten waar mogelijk lichtontvlambare materialen of gassen aanwezig zijn.

Gebruik het laadapparaat nooit in een vochtige of natte omgeving. Enkel geschikt voor gebruik in binnenruimten.

Verhinder dat de koelfunctie van het apparaat door bedekking van de koelgoleven beperkt wordt. Gebruik het apparaat niet in de buurt van warmtebronnen of op een brandbare ondergrond.

Sluit de accukabel alleen aan en ontkoppel deze alleen wanneer de lader niet is aangesloten op de wandcontactdoos.

Neem altijd de instructies en aanwijzingen van fabrikant van de accu en het voertuig in acht.

Bij een vast in het voertuig gemonteerde accu moet worden gewaarborgd dat het voertuig uitgeschakeld is! Schakel het contact uit. Zet het voertuig in de parkeerstand en beveilig het tegen weggrollen.

1. Sluit eerst de rode accuklem aan op de pluspool van de accu.
2. Sluit dan de zware accuklem aan op de minpool van de accu (Als de accu in het voertuig gemonteerd is op de carrosserie, niet in de buurt van de accu en/of de brandstofleiding).
3. Sluit de acculader aan op een wandcontactdoos.
4. Na het laden: Haal eerst de acculader los uit de wandcontactdoos.
5. Ontkoppel eerst de zwarte accuklem en neem daarna de rode klem los van de accu.

Houd deze volgorde altijd aan!

Gevaar voor kortsluiting! Zorg ervoor dat de klemmen geen contact met elkaar maken of via geleidende voorwerpen (bijvoorbeeld een gereedschap) met elkaar worden verbonden.

Raak uitsluitend het geïsoleerde gedeelte van de aansluitkabels van de polen (,-' en ,+') aan!

Pak nooit de beide klemmen tegelijk beet wanneer het apparaat in bedrijf is.

Voorgeschreven gebruik van het systeem

De acculader mag uitsluitend worden gebruikt voor het laden en starten van voertuigen, met inachtname van alle technische gegevens.

Soorten accu's:

- Loodzuuraccu's (vloeibare elektrolyt) (PB)
- Gel-accu (GEL)
- Vlies-accu (AGM)
- Natte accu's (WET)
- Onderhoudsvrije loodzuuraccu's (MF)

⚠ WAARSCHUWING

Het apparaat is niet geschikt voor het laden van bijvoorbeeld Li-Ion-, NiCd- of NiMH-accu's en andere niet-oplaadbare batterijen.

Wij maken u erop attent dat onze installaties qua bestemming niet geconstrueerd zijn voor gebruik in ondernemingen, handwerkateliers of industriële bedrijven. Onder omstandigheden in ondernemingen, handwerkateliers of industriële bedrijven kunnen wij geen garantie verlenen.

Dit apparaat uitsluitend gebruiken voor normaal gebruik, zoals aangegeven. Bij niet naleving van de bepalingen uit de algemeen geldende voorschriften, evenals van de bepalingen uit deze gebruiksaanwijzing, kan de producent voor schade niet aansprakelijk gesteld worden.

Resterende gevaren

Ook bij een juist gebruik en opvolging van alle veiligheidsbepalingen kunnen nog restrisiko's bestaan.



WAARSCHUWING!

Veiligheidsbril dragen! Draag veiligheids-handschoenen!
Houd kinderen van zuur en accu verwijderd!



Gevaar voor bijtenden!

Accuzuur is zeer bijtend.



Eerste hulpverlening

Zuurspatten in het oog onmiddellijk enkele minuten met schoon water uitspoelen! Daarna per omgaande een arts raadplegen.

Zuurspatten op de huid of kleding onmiddellijk met een anti-zuurmiddel of zeepoplossing neutraliseren en met veel water naspoelen.

Bij gedronken zuur onmiddellijk een arts raadplegen.

Handelswijze in noodgeval

Tref de noodzakelijke maatregelen om éérste hulp te verlenen, die met het letsel overeenkomt en vraag zo snel mogelijk gekwalificeerde medische hulp aan. Bescherm gewonde personen voor overig letsel en stel ze gerust. Indien u hulp vraagt, geef de volgende gegevens door:: 1. Plaats van het ongeval, 2. Soort van het ongeval, 3. Aantal gewonden mensen, 4. Soort verwondingen

Netaansluiting

 Het gebruik is slechts met een foutstroom-schakelaar (RCD max. foutstroom van 30 mA) toegestaan.

Voor de inbedrijfstelling moet door een bevoegde elektricien gecontroleerd worden of alle vereiste elektrische veiligheidsmaatregelen aanwezig zijn. Hierbij moeten de nationale voorschriften in acht worden genomen.

De elektrische aansluiting moet d.m.v. een stopcontact plaatsvinden.

Let er op dat het stopcontact ver van water en vocht is verwijderd en dat de stekker voor vocht wordt beschermd.

Spanning controleren. De op het plaatje aangegeven technische gegevens moeten in overeenstemming zijn met de spanning van het stroomnet.

Gebruik uitsluitend een voor buitenwerk geschikte, spatwaterdichte verlengsnoer.

Voor de inbedrijfneming van het apparaat controleren of de elektrische kabel en/of het stopcontact niet beschadigd zijn.

Gebruik het laadapparaat nooit als de kabel, de stekker of het apparaat zelf beschadigd zijn door externe invloeden. Bij beschadigingen in een vakkundige werkplaats laten repareren.

Ter vermindering van gevaren dient een beschadigde netkabel te worden vervangen door de fabrikant. Voer nooit zelf reparaties uit.

Ontkoppel de kabelverbindingen enkel door te trekken aan de stekker. Trekken aan de kabel kan de kabel en de stekker beschadigen en de elektrische veiligheid zou niet meer gewaarborgd zijn.

Oververhittingsbeveiliging

Als het apparaat tijdens het laden te heet wordt, wordt het afgegeven vermogen automatisch verlaagd. Dit voorkomt beschadiging van het apparaat.

Symbolen

	WAARSCHUWING/OPGELET!
	Waarschuwing voor gevaarlijke elektrische spanning
	Voor verlaging van een letselrisico de gebruiksaanwijzing lezen.
	Voor het uitvoeren van willekeurige werkzaamheden aan het apparaat de stekker uit het stopcontact nemen.
	Het laadapparaat uitsluitend in binnenruimten gebruiken
	Wisselstroom
	Plus - pluspool
	Minus - minpool
	Uitrusting van de beschermingsklasse II.
	Gelijkstroom
	CE Symbool
	Beschadigde en/of verwijderde elektrische of elektronische apparaten bij de daarvoor bestemde recyclingplaatsen afleveren

Onderhoud



Voor het uitvoeren van willekeurige werkzaamheden aan het apparaat de stekker uit het stopcontact nemen.

Houd de aansluitklemmen, de polen en oppervlakken van de accu schoon. In voorkomende gevallen kunnen de accupolen met een staalborstel worden gereinigd.

Reparaties en werkzaamheden, die niet in deze aanwijzing worden beschreven, enkel door gekwalificeerd personeel laten uitvoeren.

Gebruik alléén origineel toebehoren en originele onderdelen.

Voer altijd voor het begin van de werkzaamheden een visuele controle uit of aan het laadapparaat, met name aan de netkabel en stekker, beschadigingen vast te stellen zijn.

Uitsluitend met een droge doek reinigen. Bepaalde reinigingsmiddelen beschadigen kunststof of andere geïsoleerde delen. Houd de radio schoon en droog en vrij van olie en vet.

Enkel een regelmatig onderhouden en een goed verzorgd apparaat kan een tot tevredenheid werkend hulpmiddel zijn. Onderhoudsen verzorgingsfouten kunnen tot onvoorzien ongevallen en letsels leiden.

Bij behoefte vindt u de reserveonderdelenlijst op het internet onder www.guede.com.

Afvoer

Elektrische apparaten mogen niet via het huisafval worden afgevoerd.

Volgens Europese Richtlijn 2002/96/EG betreffende afgedankte elektrische en elektronische apparatuur en de omzetting ervan in nationaal recht, moeten elektrische en elektronische apparaten gescheiden worden ingezameld en voor milieuvriendelijke verwijdering worden ingeleverd bij een recyclingbedrijf.

Informeer bij uw gemeente of bij uw vakhandelaar naar recyclingbedrijven en inzamelpunten.

Afvoeren van afgedankte batterijen/accu's

Als eindgebruiker bent u wettelijk verplicht (richtlijn inzake batterijen) alle afgedankte batterijen en accu's in te leveren.

Legge batterijen mogen niet bij het huisvuil worden weggegooid. Denk aan het milieu en lever ze in bij de beschikbare inzamelpunten in overeenstemming met nationale en lokale regels. Neem voor informatie over de afvoer contact op met uw gemeente of vakhandelaar.

Garantie

De garantieperiode is 12 maanden bij commercieel gebruik en 24 maanden voor eindgebruikers en begint met de datum van aankoop van het apparaat.

De garantie heeft uitsluitend betrekking op onvolkomenheden die op materiaal- of productiefouten betrekking hebben. Bij een claim van een onvolkomenheid, in de zin van garantie, dient de originele aankoopfactuur met de aankoopdatum bijgesloten te worden.

Van garantie uitgesloten zijn verkeerd gebruik, zoals bijv. overbelasting van het apparaat, gebruik van geweld, beschadigingen door vreemde invloeden of door vreemde voorwerpen. De niet-naleving van gebruiks- en montageaanwijzingen en normale slijtage zijn eveneens van garanties uitgesloten.

Belangrijke informatie voor klanten

Houd er rekening mee dat een retourzending, binnen of ook buiten de garantieperiode, principieel in de originele verpakking uitgevoerd zou moeten worden. Door deze maatregel worden onnodige transportschaden en hun vaak controversiële regelgevingen effectief vermeden. Enkel in de originele doos is uw apparaat optimaal beschermd en blijft daardoor een soepele verwerking gewaarborgd.

Service

Hebt u technische vragen? Een reclamatie? Hebt u reserveonderdelen of een gebruiksaanwijzing nodig? Op onze website www.guede.com in helpen wij u snel en niet-bureaucratisch verder. Help ons om u te helpen, a.u.b. Om uw apparaat in geval van reclamatie te kunnen identificeren hebben wij het serie+nummer evenals artikelnummer en productiejaar nodig. Deze gegevens vindt u op het typeplaatje.

Tel.: +49 (0) 79 04 / 700-360

Fax: +49 (0) 79 04 / 700-51999

E-Mail: support@ts.guede.com

Technická data

NABÍJEČKA BATERÍ	GDB 24V/12V-200	GDB 24V/12V-250
Obj. č.	85128	85129
Síťové napětí / Frekvence	230 V / 50 Hz	230 V / 50 Hz
Jmenovitý příkon	5000 W	6000 W
Výstupní napětí	24 V / 12 V ---	24 V / 12 V ---
Hmotnost	14,5 kg	18,5 kg
Třída ochrany	II	II
Jmenovitá kapacita	20 - 450 Ah (12 - 24 V)	20 - 550 Ah (12 - 24 V)
Efektivní nabíjecí proud	max. 40 A (12 - 24 V)	max. 50 A (12 - 24 V)
Pomoc při startování	200 A (12 - 24 V)	250 A (12 - 24 V)



Čerpadlo použijte teprve po pozorném přečtení a porozumění návodu k obsluze. Seznamte se s ovládacími prvky a správným použitím přístroje. Dodržujte všechny v návodu uvedené bezpečnostní pokyny. Chovejte se zodpovědně vůči třetím osobám. Obsluha je odpovědná za nehody či nebezpečí vůči třetím osobám.

Pokud máte o zapojení a obsluze přístroje pochybnosti, obraťte se na zákaznický servis.

Speciální Bezpečnostní Upozornění



VAROVÁNÍ

Přečtete si všechny bezpečnostní pokyny a instrukce. Zanedbání při dodržování varovných upozornění a pokynů mohou mít za následek úder elektrickým proudem, požár a ebo těžká poranění. **Všechna varovná upozornění a pokyny do budoucna uschovejte.**

Výrobek je určen k používání osobám starším 16 let.

Přístroj smějí používat děti starší než 8 let a osoby se sníženými psychickými, smyslovými nebo mentálními schopnostmi nebo s nedostatkem zkušeností a / nebo vědomostí jen tehdy, pokud jsou pod dohledem nebo jestliže byly poučeny o bezpečném používání přístroje a jestli pochopily nebezpečí, která z toho vyplývají. Děti si nesmí s přístrojem hrát.

Čištění a uživatelskou údržbu smí děti provádět pouze pod dohledem. K vyloučení nebezpečí úrazu musí být poškozený síťový kabel vyměněn výrobcem.



POZOR! Úder elektrickým proudem! Existuje riziko úrazu elektrickým proudem!

Nepoužívejte přístroj s poškozeným kabelem, síťovým kabelem nebo zástrčkou. Poškozené síťové kabely znamenají nebezpečí pro život v důsledku elektrického šoku.



Nebezpečí požáru! Nebezpečí exploze! Při nabíjení baterie vzniká vysoce výbušná třaskavá směs plynů.

- Zacházení s ohněm, otevřeným ohněm, jiskření a kouření zakázáno.
- Postarejte se o dostatečné větrání.
- Nepoužívejte přístroj v místnostech, kde může být lehce vznětlivý materiál nebo plyn.

Nepoužívejte nabíječku nikdy ve vlhkém nebo mokřém prostředí. Je vhodná jen do vnitřních prostorů.

Zabraňte, aby se omezila funkce chlazení zakrytím chladících drážek. Neprovozujte přístroj v blízkosti zdrojů tepla nebo na hořlavém podkladu.

Přípojovací kabel akumulátoru připojujete a odpojujete pouze tehdy, není-li nabíječka připojená k síťové zásuvce.

Bezpodmínečně respektujte také návod a pokyny výrobce akumulátoru a vozidla.

V případě pevně namontované baterie ve vozidle je nutné se ujistit, že vozidlo je mimo provoz! Vypněte zapalování. Uvedte vozidlo do parkovací polohy a zajistěte ho.

1. Nejdříve připojte červenou akumulátorovou svorku s kladným pólem akumulátoru.
2. Připojte černou akumulátorovou svorku se záporným pólem akumulátoru (v zabudovaném stavu s karosérií, odděleně od akumulátoru a palivového potrubí).
3. Zapojte nabíječku do síťové zásuvky.
4. Po nabíjení: Vytáhněte nabíječku ze zásuvky.
5. Z baterie nejdříve odeberte černou akumulátorovou svorku a poté červenou svorku.

Tento postup je nutné bezpodmínečně dodržet!

Nebezpečí zkrat! Dávejte pozor, aby se obě svorky připojovacího kabelu k pólům nedotkly nebo se nespojily pomocí vodivých objektů (např. nástroje).

Spojovacích kabelů k pólům („-“ a „+“) se dotýkejte výhradně v izolovaném místě!

Pokud je přístroj v provozu, nedotýkejte se obou svorek najednou.

Oblast Využití

Akumulátorová nabíječka smí být používána výhradně k nabíjení a startování vozidel s ohledem na všechny technické údaje.

Typy akumulátorů:

- Akumulátor olovo/kyselina (kapalný elektrolyt) (PB)
- Gelová baterie (GEL)
- Rounová baterie (AGM)
- Mokrě akumulátory (WET)
- Bezúdržbové akumulátory olovo/kyselina (MF)

⚠ VAROVÁNÍ

Akumulátory, jako např. Li-Ion, NiCd nebo NiMH nejsou určeny k nabíjení, stejně jako ostatní nenabíjecí baterie.

Upozorňujeme, že naše zařízení nebyla svým určením konstruována pro živnostenské, řemeslné nebo průmyslové použití. Pokud bude zařízení použito v živnostenských, řemeslných nebo průmyslových vozzech nebo při obdobných činnostech, nemůžeme převzít žádnou záruku.

Toto zařízení lze používat jen pro uvedený účel. Při nedodržení ustanovení z obecně platných předpisů a ustanovení z tohoto návodu nelze výrobce činit odpovědným za škody.

Zbývající rizika

I při správném používání a dodržování všech bezpečnostních předpisů mohou stále ještě existovat zbytková rizika.



VAROVÁNÍ!

Noste ochranné brýle! Používejte ochranné rukavice!

Baterie a kyselinu skladujte vždy mimo dosah dětí!



Nebezpečí poleptání!

Akumulátorová kyselina je vysoce leptavá.



První pomoc

Vystříkne-li kyselina do očí, ihned je několik minut důkladně promývejte čistou vodou. Poté neprodleně vyhledejte lékaře.

Stříkance kyseliny na kůži nebo na oděvu ihned neutralizujte neutralizátorem kyseliny nebo mýdlovým louhem a následně opláchněte velkým množstvím vody.

Při požití kyseliny ihned vyhledejte lékařskou pomoc.

Chování v případě nouze

Zaveďte úrazu odpovídající potřebnou první pomoc a vyzvěte co možná nejdříve kvalifikovanou lékařskou pomoc. Chraňte zraněného před dalšími úrazy a uklidněte jej. Pokud požadujete pomoc, uveďte tyto údaje:: 1. Místo nehody, 2. Druh nehody, 3. Počet zraněných, 4. Druh zranění

Připojení Na Sít



Provoz je povolen jen s ochranným vypínačem proti chybovému proudu (RCD max. chybový proud 30mA).

Před uvedením do provozu musí kompetentní elektrikář zkontrolovat, zda jsou k dispozici požadovaná elektrická bezpečnostní opatření. Přitom je třeba dodržovat příslušné národní předpisy.

Elektrické zapojení se provede do zásuvky.

Je třeba dbát na to, aby byla připojovací zásuvka vzdálena od vody a vlhkosti a aby byla zástrčka chráněna před vlhkostí.

Zkontrolujte napětí. Technické údaje uvedené na typovém štítku musí souhlasit s napětím elektrické sítě.

Používejte výhradně prodlužovací kabel přípustný pro venkovní použití se stříkající vodou.

Před uvedením přístroje do provozu zkontrolujte, zda není poškozen elektrický kabel a/nebo zásuvka.

Nikdy nepoužívejte nabíječku, když je kabel, zástrčka nebo vlastní přístroj poškozený vnějšími vlivy. Při poškození nechte opravit v autorizované dílně.

K vyloučení nebezpečí úrazu musí být poškozený síťový kabel vyměněn výrobcem. Za žádných okolností neprovádějte vlastnoruční opravy.

Kabelové spoje oddělujte jen zatažením za zástrčku. Tahání za kabel by mohlo poškodit kabel i zástrčku, a poté by už nebyla zaručena elektrická bezpečnost.

Ochrana proti přehřátí

Pokud by se přístroj během nabíjení příliš zahřál, sníží se automaticky výstupní výkon. To přístroj chrání před poškozením.

Symboly



VAROVÁNÍ/POZOR!



Výstraha před nebezpečným elektrickým napětím



Ke snížení rizika zranění si přečtěte provozní návod.



Před prováděním jakýchkoliv prací na přístroji vždy vytáhněte zástrčku ze zásuvky.



Nabíječku používejte jen ve vnitřních prostorech.



Střídavý proud



Plus – plusový pól



Minus – minusový pól



Vybavení třídou krytí II.



Stejnosměrný proud



CE symbol



Vadné a ebo likvidované elektrické či elektronické přístroje musí být odevzdány do příslušných sběrů.

Údržba



Před prováděním jakýchkoliv prací na přístroji vždy vytáhněte zástrčku ze zásuvky.

Přípojovací kleště, svorky a horní plochu akumulátoru je nutné udržovat v čistotě, příp. očistit svorky akumulátoru drátěným kartáčem.

Opravy a práce, nepopsané v tomto návodu, smí provést jen kvalifikovaný autorizovaný personál.

Používejte jen originální příslušenství a originální náhradní díly.

Před použitím proveďte vždy vizuální kontrolu, abyste se přesvědčili, že na nabíječce není poškozen zejména síťový kabel a zástrčka.

Čistěte pouze čistým hadříkem. Některé čisticí prostředky poškozují umělou hmotu krytu či jiné izolační díly. Přístroj udržujte čistý a suchý, chraňte před olejem a tuky.

Jen pravidelně udržovaný a ošetřovaný přístroj může být uspokojivou pomůckou. Nedostatečná údržba a péče může vést k nepředvídaným nehodám a úrazům.

V případě potřeby najdete seznam náhradních dílů na internetové stránce www.guede.com.

Likvidace

Elektrické přístroje se nesmí likvidovat společně s odpadem z domácností.

Podle evropské směrnice 2002 / 96 / ES o odpadních elektrických a elektronických zařízeních a jejího provedení ve vnitrostátním právu je nutné elektrická a elektronická zařízení sbírat samostatně a odevzdávat je k ekologické likvidaci v subjektu provádějícím využití.

Na místních úřadech nebo u vašeho specializovaného prodejce se informujte na recyklační podniky a sběrné dvory.

Likvidace baterií

Podle nařízení o bateriích jste jako koncový spotřebitel ze zákona povinen odevzdat všechny použité baterie/akumulátory.

Vybité baterie nesmí být likvidovány jako komunální odpad. Pečujte o životní prostředí a baterie odevzdejte na sběrných místech ustanovených v souladu s národními nebo místními předpisy. Ohledně získání informací o likvidaci se obraťte na místní úřady nebo na vašeho prodejce.

Záruka

Záruční doba činí 12 měsíců při průmyslovém použití, 24 měsíců pro spotřebitele a začíná dnem nákupu přístroje.

Záruka se vztahuje výhradně na nedostatky způsobené vadou materiálu nebo výrobní vadou. Při reklamaci v záruční době je třeba přiložit originální doklad o koupi s datem prodeje.

Do záruky nespadá neodborné použití jako např. přetížení přístroje, použití násilí, poškození cizím zásahem nebo cizími předměty. Nedodržení návodu k použití a montáži a normální opotřebení rovněž nespadá do záruky.

Důležité informace pro zákazníka

Upozorňujeme, že vrácení během záruční doby nebo i po záruční době je třeba zásadně provést v originálním obalu. Tímto opatřením se účinně zabrání zbytečnému poškození při dopravě a jeho často spornému vyřízení. Přístroj je optimálně chráněn jen v originálním obalu, a tím je zajištěno plynulé zpracování.

Servis

Máte technické otázky? Reklamaci? Potřebujete náhradní díly nebo návod k obsluze? Na naší domovské stránce www.guede.com Vám v oddílu Servis pomůžeme rychle a nebyrokraticky. Prosím pomozte nám pomoci Vám. Aby bylo možné Váš přístroj v případě reklamace identifikovat, potřebujeme sériové číslo, objednávací číslo a rok výroby. Všechny tyto údaje najdete na typovém štítku.

Tel.: +49 (0) 79 04 / 700-360

Fax: +49 (0) 79 04 / 700-51999

E-Mail: support@ts.guede.com

Technické údaje

Nabíjačka batérií	GDB	GDB
	24V/12V-200	24V/12V-250
Obj. č.	85128	85129
Sietové napätie / Frekvencia	230 V / 50 Hz	230 V / 50 Hz
Menovitý príkon	5000 W	6000 W
Výstupné napätie	24 V / 12 V ---	24 V / 12 V ---
Hmotnosť	14,5 kg	18,5 kg
Zaštitni razred	II	II
Menovitá kapacita	20 - 450 Ah (12 - 24 V)	20 - 550 Ah (12 - 24 V)
Nabíjací prúd efektívny	max. 40 A (12 - 24 V)	max. 50 A (12 - 24 V)
Pomoc pri štarte	200 A (12 - 24 V)	250 A (12 - 24 V)



Čerpadlo použite až po pozornom prečítaní a porozumení návodu na obsluhu. Oboznámte sa s ovládacími prvkami a správnym použitím prístroja. Dodržujte všetky bezpečnostné pokyny uvedené v návode. Správajte sa zodpovedne voči tretím osobám.

Obsluha je zodpovedná za nehody či nebezpečenstvo voči tretím osobám.

Ak máte o zapojení a obsluhu prístroja pochybnosti, obráťte sa na zákaznický servis.

Špeciálne Bezpečnostné Pokyny



VAROVANIE

Prečítajte si všetky bezpečnostné pokyny a inštrukcie. Zanedbanie dodržiavania Výstražných upozornení a pokynov uvedených v nasledujúcom texte môže mať za následok zásah elektrickým prúdom, spôsobiť požiar a/alebo ťažké poranenie. **Tieto Výstražné upozornenia a bezpečnostné pokyny starostlivo uschovajte na budúce použitie.**

Výrobok je určený na používanie osobami staršími ako 16 rokov.

Prístroj smú používať deti staršie ako 8 rokov a osoby so zníženými psychickými, zmyslovými alebo mentálnymi schopnosťami alebo s nedostatkom skúseností a / alebo vedomostí len vtedy, pokiaľ sú pod dohľadom alebo ak boli poučení o bezpečnom používaní prístroja a ak pochopili nebezpečenstvá z toho vyplývajúce. Deti sa nesmú s

prístrojom hrať.

Čistenie a údržbu nesmú vykonávať deti bez dozoru. V záujme vyhnutia sa nebezpečenstvám musí byť poškodené sietové vedenie vymenené výrobcom.



POZOR! Úraz elektrickým prúdom! Existuje riziko úrazu elektrickým prúdom!

Zariadenie s poškodeným káblom, sietovým káblom alebo sietovou koncovkou nepoužívajte. Poškodené sietové káble predstavujú ohrozenie života úderom elektrického prúdu.



**Nebezpečenstvo požiaru!
Nebezpečenstvo explózie!**

Pri nabíjaní akumulátora vzniká vysoko explozívna zmes výbušných plynov.

- Oheň, iskrenie, otvorený plameň a fajčenie sú zakázané.
- Postarajte sa o dostatočné vetranie.
- Prístroj nepoužívajte v priestoroch v ktorých sa môžu nachádzať ľahko vznietiteľné materiály alebo plyny.

Nepoužívajte nabíjačku nikdy vo vlhkom alebo mokrom prostredí. Je vhodná len do vnútorných priestorov.

Zabráňte, aby sa obmedzila funkcia chladenia zakrytím chladiacich drážok. Neprevádzkujte prístroj v blízkosti zdrojov tepla alebo na horľavom podklade.

Spájajte a odpájajte pripájacie káble akumulátora iba vtedy, keď nabíjačka nie je pripojená do zásuvky elektrickej siete.

Taktiež bezpodmienečne dbajte na pokyny a upozornenia výrobcu akumulátora a výrobcu vozidla.

Pri batérií pevne namontovanej vo vozidle treba zabezpečiť, aby bolo vozidlo vyradené z prevádzky! Vypnite zapalovanie. Vozidlo zaparkujte a zaistíte.

1. Najprv spojte červenú svorku akumulátora s kladným pólom akumulátora.
2. Spojte čiernu svorku akumulátora so záporným pólom akumulátora (v namontovanom stave s karosériou, s odstupom od akumulátora a palivového potrubia).
3. Pripojte nabíjačku do zásuvky elektrickej siete.
4. Po nabíjaní: Vytiahnite nabíjačku zo zásuvky elektrickej siete.
5. Najprv odpojte z akumulátora čiernu svorku akumulátora a potom červenú.

Toto poradie musíte bezpodmienečne dodržať!

Nebezpečenstvo skratu! Dávajte pozor na to, aby sa obe svorky pólových pripájacích káblov vzájomne nedotýkali alebo sa neprepojili vodivými objektmi (napr. náradím).

Póly pripájacieho kábla („-“ a „+“) chytajte výlučne len v izolovanej časti!

Keď je zariadenie v prevádzke, nikdy sa súčasne nedotýkajte oboch svoriek.

Použitie podľa predpisov

S ohľadom na všetky technické údaje smiete nabíjačku akumulátora používať výhradne na nabíjanie, ako aj štartovanie vozidiel.

Typy akumulátorov:

- Olovené akumulátory s kyselinou (kvapalný elektrolyt) (PB)
- Gélová batéria (GEL)
- Kvapalinová batéria (AGM)
- Mokré akumulátory (WET)
- Bezúdržbové olovené akumulátory s kyselinou (MF)

VAROVANIE

Nabíjačka nie je vhodná na nabíjanie napr. akumulátorov/batérií Li-Ion, NiCd ani NiMH a ani na nabíjanie iných nenabíjateľných akumulátorov/batérií.

Upozorňujeme, že naše zariadenia neboli svojím určením konštruované na živnostenské, remeselné alebo priemyselné použitie. Ak sa zariadenie použije v živnostenských, remeselných alebo priemyselných prevádzkach alebo pri obdobných činnostiach, nemôžeme prevziať žiadnu záruku.

Tento prístroj sa smie používať len v súlade s uvedenými predpismi. Pri nedodržaní ustanovení všeobecne platných predpisov a ustanovení z tohto návodu nie je možné výrobcu považovať za zodpovedného za škody.

Zvyškové riziká

Aj pri správnom používaní a dodržiavaní všetkých bezpečnostných predpisov môžu stále ešte existovať zvyškové riziká.



VAROVANIE!

Používajte ochranné okuliare! Používajte ochranné rukavice!

Akumulátor a kyselinu skladujte vždy mimo dosah detí!



Nebezpečenstvo poleptania!

Akumulátorová kyselina je vysoko leptavá.



Prvá pomoc

Ak sa do očí dostane vystreknutá kyselina, ihneď ich niekoľko minút dôkladne premývajte čistou vodou. Potom bez meškania vyhľadajte lekára.

Vystreknutú kyselinu na pokožke alebo na odevu ihneď neutralizujte neutralizátorom kyseliny alebo mydlovým lúhom a následne opláchnite veľkým množstvom vody.

Pri požití kyseliny ihneď vyhľadajte lekársku pomoc.

Správanie v prípade núdze

Poskytnite úrazu zodpovedajúcu potrebnú prvú pomoc a privolajte čo možno najrýchlejšie kvalifikovanú lekársku pomoc. Chráňte zraneného pred ďalšími úrazmi a upokojte ho. Ak požadujete pomoc, uvedte tieto údaje: 1. Miesto nehody, 2. Druh nehody, 3. Počet zranených, 4. Druh zranenia

Sieťová Prípojka



Prevádzka je povolená len s ochranným vypínačom proti chybovému prúdu (RCD max. chybový prúd30 mA).

Pred uvedením do prevádzky musí kompetentný elektrikár skontrolovať, či sú k dispozícii požadované elektrické bezpečnostné opatrenia. Pritom je treba dodržiavať príslušné národné predpisy.

Elektrické zapojenie sa vykoná do zásuvky

Je potrebné dbať na to, aby bola prípojná zásuvka vzdialená od vody a vlhkosti a aby bola zástrčka chránená pred vlhkosťou.

Skontrolujte napätie. Technické údaje uvedené na typovom štítku musia súhlasiť s napätím elektrickej siete.

Používať len predlzovací kábel odolný voči netlakovej vode, ktorý je určený pre prácu vo vonkajších priestoroch.

Pred uvedením prístroja do prevádzky skontrolujte, či nie je poškodený elektrický kábel a/alebo zásuvka.

Nikdy nepoužívajte nabíjačku, keď je kábel, zástrčka alebo vlastný prístroj poškodený vonkajšími vplyvmi. Pri poškodení nechajte opraviť v autorizovanej dielni.

V záujme vyhnúť sa nebezpečenstvám musí byť poškodené sieťové vedenie vymenené výrobcom. Za žiadnych okolností nevykonávajte vlastnoručné opravy.

Káblové spoje oddelujte len zatiahnutím za zástrčku. Ťahanie za kábel by mohlo poškodiť kábel i zástrčku, v tom prípade by už nebola zaručená elektrická bezpečnosť.

Ochrana proti prehriatiu

Ak by bolo zariadenie počas nabíjania príliš horúce, automaticky sa zníži výstupný výkon. Ochrana zariadenia pred poškodením.

Symboly



VAROVANIE/POZOR!



Výstraha pred nebezpečným elektrickým napätím



Na zníženie rizika zranenia si prečítajte prevádzkový návod.



Pred vykonávaním akýchkoľvek prác na prístroji vždy vytiahnite zástrčku zo zásuvky.



Nabíjačku používajte len vo vnútorných priestoroch.



Striedavý prúd



Plus - kladný pól



Mínus - záporný pól



Pomôcky ochrannej triedy II.



Jednosmerný prúd



CE symbol



Chybné a/alebo likvidované elektrické či elektronické prístroje musia byť odovzdané do príslušných zberní.

Údržba



Pred vykonávaním akýchkoľvek prác na prístroji vždy vytiahnite zástrčku zo zásuvky.

Pripájacie kliešte, svorky a hornú plochu akumulátora musíte udržiavať v čistote; popri prípade vyčistite svorky akumulátora pomocou drôtenej kefy.

Opravy a práce, nepísané v tomto návode, smie vykonať len kvalifikovaný autorizovaný personál.

Používať len originálne príslušenstvo a originálne náhradné diely.

Pred použitím vždy vykonajte vizuálnu kontrolu, aby ste sa presvedčili, že na nabíjačke nie je poškodený najmä sieťový kábel a zástrčka.

Čistiť len suchou handrou. Niektoré čistiace prostriedky poškodzujú plasty alebo iné izolované časti. Prístroj udržiavajte v čistote a suchu, bez oleja a masti.

Len pravidelne udržiavaný a ošetrovaný prístroj môže byť spoľahlivou pomôckou. Nedostatočná údržba a starostlivosť môže viesť k nepredvídaným nehodám a úrazom.

V prípade potreby nájdete zoznam náhradných dielov na internetovej stránke www.guede.com.

Likvidácia

Elektrické prístroje sa nesmú likvidovať spolu s odpadom z domácností.

Podľa európskej smernice 2002/96/ES o starých elektrických a elektronických zariadeniach a jej uplatnenia do novej legislatívy sa musia elektrické a elektronické zariadenia zbierať osobitne a odovzdať do príslušného zariadenia na ekologickú likvidáciu.

Na miestnych úradoch alebo u vášho špecializovaného predajcu sa spýtajte na recyklačné podniky a zberné dvory.

Likvidácia batérií

Podľa nariadenia o batériách ste vy, ako koncový používateľ, zo zákona zodpovedný za vrátenie všetkých spotrebovaných batérií/akumulátorov.

Vybité batérie sa nesmú likvidovať s domovým odpadom. Dbajte o životné prostredie a odneste ich na zberné miesta, ktoré sú vybavené v súlade s vnútroštátnymi a miestnymi predpismi. Kvôli získaniu informácií o likvidácii sa obráťte na miestne úrady alebo na vášho predajcu.

Záruka

Záručná lehota je 12 mesiacov pri priemyselnom použití, 24 mesiacov pre spotrebiteľa a začína dňom nákupu prístroja.

Záruka sa vzťahuje výhradne na nedostatky spôsobené chybou materiálu alebo výrobnou chybou. Pri reklamácií v záručnej lehote je potrebné priložiť originálny doklad o kúpe s dátumom predaja.

Do záruky nespadá neodborné použitie, ako napr. preťaženie prístroja, použitie násillia, poškodenie cudzím zásahom alebo cudzími predmetmi. Nedodržanie návodu na použitie a montáž a normálne opotrebenie tiež nespadá do záruky.

Dôležité informácie pre zákazníka

Upozorňujeme, že vrátenie počas záručnej lehoty alebo i po záručnej lehote je potrebné zásadne vykonať v originálnom obale. Týmto opatrením sa účinne zabráni zbytočnému poškodeniu pri doprave a často spornému vybaveniu. Prístroj je optimálne chránený len v originálnom obale, a tým je zaistené plynulé spracovanie.

Servis

Máte technické otázky? Reklamáciu? Potrebujete náhradné diely alebo návod na obsluhu? Na našej domovskej stránke www.guede.com vám v oddiele Servis pomôžeme rýchlo a nebyrokraticky. Pomôžte nám, prosím, aby sme mohli pomôcť vám. Aby bolo možné váš prístroj v prípade reklamácie identifikovať, potrebujeme sériové číslo, objednávacie číslo a rok výroby. Všetky tieto údaje nájdete na typovom štítku.

Tel.: +49 (0) 79 04 / 700-360

Fax: +49 (0) 79 04 / 700-51999

E-Mail: support@ts.guede.com

Dane techniczne

PROSTOWNIK	GDB	GDB
	24V/12V-200	24V/12V-250
Nr artykułu	85128	85129
Napięcie sieciowe / Częstotliwość	230 V / 50 Hz	230 V / 50 Hz
Znamionowa moc wyjściowa	5000 W	6000 W
Napięcie wyjściowe	24 V / 12 V ---	24 V / 12 V ---
Ciężar	14,5 kg	18,5 kg
Klasa ochronności	II	II
Pojemność znamionowa	20 - 450 Ah (12 - 24 V)	20 - 550 Ah (12 - 24 V)
Efektywny prąd ładowania	max. 40 A (12 - 24 V)	max. 50 A (12 - 24 V)
Pomoc w rozruchu	200 A (12 - 24 V)	250 A (12 - 24 V)



Urządzenie należy zacząć używać po wcześniejszym uważnym przeczytaniu i zrozumieniu instrukcji eksploatacji. Należy zaznajomić się z elementami obsługi i prawidłową eksploatacją urządzenia. Należy przestrzegać wszystkich wskazówek dotyczących bezpieczeństwa zawartych w instrukcji. Zachowywać się w sposób odpowiedzialny wobec innych osób.

Operator jest odpowiedzialny za wypadki lub zagrożenia wobec osób trzecich.

W razie wątpliwości co do podłączenia i obsługi urządzenia należy skontaktować się z działem obsługi klienta.

Instrukcje Dotyczące Bezpieczeństwa



OSTRZEŻENIE

Prosimy o dokładne zapoznanie się z instrukcją obsługi i zawartymi w niej wskazówkami. Błędy w przestrzeganiu poniższych wskazówek mogą spowodować porażenie prądem, pożar i/lub ciężkie obrażenia ciała. **Należy starannie przechowywać wszystkie przepisy i wskazówki bezpieczeństwa dla dalszego zastosowania.**

Produkt jest przeznaczony do użytku przez osoby od 16. roku życia.

Urządzenie mogą obsługiwać dzieci w wieku powyżej 8 lat oraz osoby z ograniczonymi zdolnościami fizycznymi, sensorycznymi lub umysłowymi, a także osoby nie posiadające wystarczającego doświadczenia i/lub wiedzy,

jeśli pozostają pod nadzorem lub zostały pouczone, jak bezpiecznie obsługiwać urządzenie i są świadome związanego z tym Niebezpieczeństwa. Dzieci nie powinny bawić się urządzeniem. Czyszczenie i konserwacja przez użytkownika nie mogą być wykonywane przez dzieci bez nadzoru. Aby uniknąć zagrożeń, producent musi wymienić uszkodzony przewód zasilający.



ZAGROŻENIE! Porażenie prądem! Istnieje ryzyko obrażeń spowodowanych prądem elektrycznym!

Nie używać urządzenia z uszkodzonym kablem, przewodem zasilającym lub wtyczką. Uszkodzone kable zasilające mogą stanowić zagrożenie dla życia spowodowane porażeniem prądem.

**Niebezpieczeństwo pożaru!
Niebezpieczeństwo wybuchu!****Podczas ładowania akumulatorów powstaje mieszanina gazu piorunującego niezwykle podatnego na wybuch.**

- Zabrania się używania ognia, iskier, otwartego płomienia oraz palenia tytoniu.
- Zadbac o wystarczającą wentylację.
- Urządzenia nie stosować w pomieszczeniu, gdzie występują łatwo zapalne materiały lub gazy.

Nigdy nie używaj ładowarki w wilgotnym lub mokrym środowisku. Nadaje się wyłącznie do użycia we wnętrzach.

Zapobiegaj blokowaniu funkcji chłodzenia urządzenia poprzez zakrycie szczelin chłodzących. Nie używaj urządzenia w pobliżu źródeł ciepła lub powierzchni palnej.

Podłączać i odłączać kabel przyłączeniowy akumulatora tylko wtedy, gdy prostownik nie jest podłączony do gniazdka sieciowego.

Należy koniecznie przestrzegać również instrukcji i wskazówek producenta akumulatora i pojazdu.

W przypadku akumulatora zamontowanego na stałe w pojeździe należy zadbać o to, aby pojazd był wyłączony z eksploatacji! Wyłączyć zapłon. Ustawić pojazd w pozycji postojowej i zabezpieczyć go.

1. Na początku połączyć czerwoną klemę z biegunem dodatnim akumulatora.
2. Połączyć czarną klemę z biegunem ujemnym akumulatora (w złożonym stanie z karoserią, z dala od akumulatora i przewodu paliwa).
3. Podłączyć prostownik do gniazdka sieciowego.
4. Po naładowaniu: Wyjąć prostownik z gniazdka.
5. W pierwszej kolejności odłączyć czarny zacisk od karoserii i następnie czerwoną klemę od akumulatora.

Należy koniecznie przestrzegać tej kolejności!

Zagrozenie zwarcia! Zwrócić uwagę na to, aby obie klemy kabla przyłączeniowego do biegunów nie stykały się lub nie zostały połączone przez obiekty przewodzące (np. narzędzie).

Chwytać kabel przyłączeniowy biegunów („-“ i „+“) wyłącznie za miejsca izolowane!

Nigdy nie dotykać obu klem równocześnie, gdy urządzenie pracuje.

Warunki użytkowania

Prostownik można wykorzystać wyłącznie do ładowania oraz rozruchu pojazdów z uwzględnieniem wszystkich danych technicznych.

Typy akumulatorów:

- akumulatory ołowiowo-kwasowe (płynny elektrolit) (PB)
- Akumulator żelowy (GEL)

- Akumulatory płynny (AGM)
- akumulatory mokre (WET)
- Bezobsługowe akumulatory ołowiowo-kwasowe (MF)

⚠ OSTRZEŻENIE

Prostownik ten nie nadaje się do akumulatorów litowo-jonowych, niklowo-kadmowych lub baterii nie ładowalnych.

Zwracamy uwagę, że nasze urządzenia nie są skonstruowane do celów działalności gospodarczej, rzemieślniczej lub przemysłowej. W przypadku użycia urządzenia do celów gospodarczych, rzemieślniczych lub przemysłowych, albo podobnych czynności nie możemy udzielić żadnej gwarancji.

Produkt można użytkować wyłącznie zgodnie z jego normalnym przeznaczeniem. Za szkody powstałe w wyniku nieprzebrzegania postanowień wynikających z ogólnie obowiązujących przepisów, a także postanowień wynikających z niniejszej instrukcji, producent nie odpowiada.

Zagrozenia resztkowe

Nawet przy prawidłowym stosowaniu i zachowaniu przepisów bezpieczeństwa może powstać ryzyko resztkowe.

**OSTRZEŻENIE!**

Nosić okulary ochronne! Nosić rękawice ochronne!

Nie dopuszczać dzieci do elektrolitu i akumulatora!

**Niebezpieczeństwo oparzenia!**

Elektrolit akumulatora jest bardzo żrący.

**Pierwsza pomoc**

W razie przedostania się elektrolitu do oczu należy je natychmiast obficie przemywać przez kilka minut bieżącą wodą! Następnie należy niezwłocznie udać się do lekarza.

Skórę lub ubranie zanieczyszczone elektrolitem należy zneutralizować neutralizatorem kwasu lub roztworem mydła i splukać dużą ilością wody.

W przypadku wypicia elektrolitu natychmiast należy udać się do lekarza.

Postępowanie w nagłym przypadku

W przypadku obrażeń udzielić pierwszej pomocy w niezbędnym zakresie i wezwać możliwie najszybciej pomoc lekarską. Zabezpieczyć poszkodowanego przed ewentualnymi dalszymi obrażeniami i pozostawić go w spokoju. W przypadku wezwania pomocy należy podać następujące informacje: 1. Miejsce, w którym wydarzył się wypadek, 2. Rodzaj wypadku, 3. Liczba poszkodowanych w wypadku, 4. Rodzaj obrażeń

Podłączenie Do Sieci

 Eksploatacja jest dopuszczalna tylko z wyłącznikiem ochronnym prądowym (RCD maks. prąd uszkodzeniowy 30 mA)

Upoważniony elektryk powinien sprawdzić przed uruchomieniem, czy dostępne są wymagane elektryczne środki bezpieczeństwa. Muszą być przy tym przestrzegane ustalenia obowiązujące w danym kraju.

Przyłącze elektryczne powinno być zrealizowane przez gniazdko wtykowe.

Należy zwracać na to uwagę, aby gniazdko przyłączeniowe było z dala od wody i wilgoci oraz aby wtyczka była chroniona przed wilgocią.

Sprawdzić napięcie. Dane techniczne podane na tabliczce znamionowej powinny być zgodne z napięciem sieci elektrycznej.

Stosować wyłącznie przedłużacze bryzgoszczelne dopuszczone do użytkowania na zewnątrz pomieszczeń.

Przed uruchomieniem urządzenia należy sprawdzić, czy kabel elektryczny i/lub gniazdko sieciowe nie są uszkodzone.

Nigdy nie używaj ładowarki, jeśli kabel, wtyczka lub samo urządzenie są uszkodzone przez czynniki zewnętrzne. W razie uszkodzeń zleć naprawę w specjalistycznym warsztacie.

Aby uniknąć zagrożeń, producent musi wymienić uszkodzony przewód zasilający. Pod żadnym pozorem nie przeprowadzać napraw na własną rękę.

Odłącz połączenia kablowe tylko pociągając za wtyczkę. Ciągnięcie za kabel może uszkodzić kable i wtyczki, a bezpieczeństwo elektryczne nie będzie zagwarantowane.

Ochrona przed przegrzaniem

Jeśli urządzenie w trakcie ładowania stanie się za gorące, to moc wyjściowa zostaje automatycznie zmniejszona. Dzięki temu urządzenie jest chronione przed uszkodzeniami.

Symbole



OSTRZEŻENIE/UWAGA!



Ostrzeżenie przed niebezpiecznym napięciem elektrycznym



W celu ograniczenia ryzyka odniesienia obrażeń należy zapoznać się z instrukcją obsługi.



Przed przystąpieniem do prac związanych z konserwacją i naprawą urządzenia należy zawsze wyjąć wtyczkę z gniazda.



Ładowarki używać wyłącznie we wnętrzach



Prąd przemienny



Biegun plus-plus



Biegun minus-minus



Elektronarzędzie II klasy ochronności.



Prąd stały



Znak zgodności CE



Uszkodzony i/lub przeznaczony do usunięcia sprzęt elektryczny lub elektroniczny musi zostać przekazany w punktach zbiórki do celu recyklingu.

Utrzymanie i konserwacja



Przed przystąpieniem do prac związanych z konserwacją i naprawą urządzenia należy zawsze wyjąć wtyczkę z gniazda.

Zaciski przyłączeniowe, klemy i górną powierzchnię akumulatora należy utrzymywać w czystym stanie; w razie potrzeby wyczyścić klemy szczotką drucianą.

Naprawy i prace, których nie opisano w niniejszej instrukcji obsługi, mogą być przeprowadzane wyłącznie przez wykwalifikowany personel.

Używać tylko oryginalnych akcesoriów i oryginalnych części zamiennych.

Przed użyciem należy zawsze przeprowadzić kontrolę wzrokową, aby sprawdzić przede wszystkim, czy ładowarka nie ma uszkodzonego kabla sieciowego i wtyczki.

Czyścić wyłącznie suchą ściereczką. Niektóre środki czyszczące i rozpuszczalniki oddziałują szkodliwie na tworzywa sztuczne i inne izolowane części. Uchwyt urządzenia powinien być czysty, suchy i niezanieczyszczony olejem ani smarem.

Tylko regularnie konserwowane i dobrze utrzymane urządzenie może stanowić przydatne narzędzie. Nieprawidłowa konserwacja i pielęgnacja mogą prowadzić do nieprzewidywalnych wypadków i obrażeń.

W razie potrzeby nasze części zamienne można znaleźć w Internecie na stronie www.guede.com.

Utylizacja

Urządzenia elektryczne nie mogą być usuwane razem z odpadami pochodzącymi z gospodarstw domowych.

Zgodnie z Dyrektywą europejską 2002 / 96 / EC dotyczącą zużytych urządzeń elektrycznych i elektronicznych oraz wdrożenia prawa międzynarodowego należy zbierać urządzenia elektroniczne osobno i przekazać je do utylizacji zgodnie z przepisami ochrony środowiska do zakładu utylizacji.

Proszę zasięgnąć informacji o centrach recyklingowych i punktach zbiorczych u władz lokalnych lub u wyspecjalizowanego dostawcy.

Utylizacja akumulatora

Zgodnie z rozporządzeniem w sprawie akumulatorów i baterii, jako odbiorcy końcowi są Państwo ustawowo zobowiązani do zwrotu wszystkich baterii/akumulatorów.

Nie wyrzucać wyczerpanych baterii wraz z odpadami domowymi. Dla zapewnienia ochrony środowiska należy zanieść je do punktu zbiórki elektroodpadów zgodnie z przepisami krajowymi lub lokalnymi. Nie wyrzucać lasera wraz z odpadami domowymi. Aby uzyskać informacje dot. usuwania zużytych baterii do odpadów należy skontaktować się z lokalnymi władzami albo ze sprzedawcą.

Gwarancja

Okres gwarancji wynosi 12 miesięcy w przypadku stosowania w ramach działalności gospodarczej, 24 miesiące dla użytkowników indywidualnych i rozpoczyna się on w momencie zakupu urządzenia.

Gwarancja dotyczy wyłącznie wad materiałowych i błędów zaistniałych w procesie produkcji. W przypadku wytoczenia powództwa z powodu wady towaru należy zgodnie z warunkami gwarancji przedstawić dowód zakupu z datą sprzedaży.

Gwarancja nie obejmuje niewłaściwego zastosowania lub zdarzeń losowych, np.: przeciążenia urządzenia, zastosowania z użyciem siły zewnętrznej, uszkodzeń na skutek działania czynników zewnętrznych lub przez ciała obce. Z gwarancji wyłączone jest również stwierdzony brak przestrzegania instrukcji obsługi i zwykłe zużycie części.

Ważne informacje dla klientów

Prosimy zwrócić uwagę na to, że przesyłka zwrotna w trakcie okresu obowiązywania gwarancji i także po jej upływie powinna z zasady następować w oryginalnym opakowaniu. W ten sposób będzie można uniknąć szkód transportowych i obejść często kontrowersyjne regulacje prawne. Urządzenie jest chronione w sposób optymalny tylko w oryginalnym kartonie, zapewni to sprawne rozpatrzenie reklamacji.

Serwis

Czy mają Państwo pytania natury technicznej? Może chodzi o reklamację? Czy potrzebują Państwo części zamiennych lub instrukcji obsługi? Na głównej stronie firmy Güde GmbH & Co. KG (www.guede.com) w dziale Serwis udzielimy Państwu pomocy szybko i bez zbędnej biurokracji. Prosimy o wsparcie, byśmy mogli udzielić pomocy Państwu. Aby w przypadku reklamacji można było dokładnie zidentyfikować Państwa urządzenie, prosimy o podanie numeru seryjnego oraz numeru artykułu i roku budowy. Wszystkie te dane znajdują się na tabliczce identyfikacyjnej.

Tel.: +49 (0) 79 04 / 700-360

Fax: +49 (0) 79 04 / 700-51999

E-Mail: support@ts.guede.com

Műszaki adatok

Akkumulátor töltő	GDB	GDB
	24V/12V-200	24V/12V-250
Megrend.szám	85128	85129
Hálózati feszültség / Frekvencia	230 V / 50 Hz	230 V / 50 Hz
Névleges teljesítményfelvétel	5000 W	6000 W
Kimeneti feszültség	24 V / 12 V ---	24 V / 12 V ---
Súly	14,5 kg	18,5 kg
Védelmi osztály	II	II
Névleges kapacitás	20 - 450 Ah (12 - 24 V)	20 - 550 Ah (12 - 24 V)
Effektív töltő áram	max. 40 A (12 - 24 V)	max. 50 A (12 - 24 V)
Indítási rásegítés	200 A (12 - 24 V)	250 A (12 - 24 V)



Csak azután használja a berendezést, miután figyelmesen elolvasta és megértette a kezelési útmutatót.

Ismerkedjen meg az irányító elemekkel és a berendezés szabályszerű használatával! Tartsa be a biztonsági utasításokat. Viselkedjen figyelmesen harmadik személlyel szemben.

A kezelő személy felelős a balesetekért és a harmadik személy biztonságáért.

Az esetben, ha a gép bekapcsolásával és kezelésével kapcsolatban kételyei támadnak, forduljon a szervizszolgálathoz.

Különleges Biztonsági Tudnivalók

VIGYÁZAT

Olvassa el az összes biztonsági utasítást és rendelkezést. A következőkben leírt előírások betartásának elmulasztása áramütésekhez, tűzhoz és/vagy súlyos testi sérülésekhez vezethet. **Kérjük a későbbi használatra gondosan őrizze meg ezeket az előírásokat.**

A terméket csak 16 évesnél idősebb személyek használhatják.

A készüléket 8 év feletti gyerekek és csökkent fizikai, érzékszervi vagy szellemi képességű, ill. tapasztalatlan személyek csak felügyelet mellett használhatják, illetve akkor, ha megtanulták a készülék biztonságos használatát és megértették az ebből eredő veszélyeket. Soha ne engedjen gyerekeket a készülékkel

játs-zani.

Tisztítást és felhasználói karbantartás nem végezhetnek gyermekek felügyelet nélkül. A veszélyeztetés elkerülése érdekében a megrongált hálózati kábelt a gyártó cserélje ki.



VIGYÁZZ! Áramütés veszélye! Áramütés veszélye áll fenn!

Ne használja az eszközt sérült kábel, tápkábel vagy hálózati dugasz esetén. A sérült tápkábel áramütés által életveszélyes.



Tűzveszély! Robbanásveszély!

Egy rendkívül robbanásveszélyes oxigén-hidrogén keverék akkor jelentkezik, amikor akkumulátorok töltése.

- Tűz, szikra, nyílt láng és a dohányzás tilos.
- Megfelelő szellőzéstől kell gondoskodni.
- A készüléket nem szabad olyan helyen használni, ahol esetleg gyúlékony anyagok vagy gázok vannak jelen.

Soha ne használja a töltőt nedves vagy vizes közegben. Kizárólag beltéri használatra alkalmas.

Ügyeljen arra, hogy a szellőzőnyílások mindig szabadok legyenek. Soha ne használja a készüléket hőforrás közelében, vagy tűzveszélyes aljzatban.

Az akkumulátor csatlakozókábelét csak akkor csatlakoztassa és válassa le, amikor a töltőkészülék nincs bedugva a hálózati aljzatba.

Feltétlenül vegye figyelembe az akkumulátor és a gépjármű gyártójának utasításait és tanácsait.

Fixen a járműbe szerelt akkumulátor esetében biztosítani kell, hogy a jármű üzemen kívül legyen! Kapcsolja ki a gyújtást. Állítsa a járművet parkoló állásba, és biztosítsa.

1. Először a piros akkumulátorcsipeszt csatlakoztassa az akkumulátor pozitív pólusára.
2. Csatlakoztassa a fekete akkumulátorcsipeszt az akkumulátor negatív pólusára (beépített állapotban a karosszériára, az akkumulátortól és az üzemanyag-vezetékétől távol)
3. Dugja be a töltőberendezést egy hálózati aljzatba.
4. Töltés után: Húzza ki a töltőberendezést a hálózati aljzattól.
5. Először a fekete akkumulátorcsipeszt vegye le az akkumulátorról, majd a piros csipeszt.

Ezt a sorrendet feltétlenül be kell tartani!

Rövidzárlatveszély! Ügyeljen arra, hogy a pólusok csatlakozókábeleinek csipeszeit ne érintse meg, és azok áramvezető tárgyakkal (pl. szerszám) ne kerüljenek érintkezésbe.

A pólus csatlakozókábelt („-“ és „+“) kizárólag a szigetelt területen fogja meg!

A két csipeszt egyszerre soha ne fogja meg, ha a berendezés üzemben van.

Rendeltetésszerű használat

Az akkumulátortöltő berendezést kizárólag töltésre, valamint járműveknek az összes műszaki adat figyelembevételével történő indítására szabad használni.

Akkumulátortípusok:

- Savas ólomakkumulátorok (folyadék-elektrolitos) (PB)
- Zselés akkumulátor (GEL)
- Felítatott üvegszövetes akkumulátor (AGM)
- Nedves akkumulátorok (WET)
- Karbantartásmentes savas ólomakkumulátorok (MF)

⚠ VIGYÁZAT

Nem alkalmas pl. Li+-ion, NiCd vagy NiMH akkumulátorok, és az egyéb nem tölthető elemek töltésére.

Figyelmeztetjük, hogy a berendezés nem vállalkozói, kisipararos vagy ipari felhasználásra készült. Amennyiben a berendezés vállalkozói, kisipararos vagy ipari, esetleg más hasonló jellegű felhasználására kerül sor, a rá nyújtott jótállás érvényét veszíti.

A készüléket kizárólag az alábbiakban leírtaknak megfelelően szabad használni. Ebben az utasításban foglalt általánosan érvényes előírások mellőzése következtében beállt károkért a gyártó nem felelős

Fennmaradó veszélyek

Az összes biztonsági előírás betartása és helyes alkalmazása esetén is fennállnak bizonyos maradványkockázatok.



VIGYÁZAT!

Viseljen védő szemüveget Hordjon védőkesztyűt!
Tartsuk childrenaway savaktól és tele elemeket.



korrózió veszély!

Az akkumulátorsav erősen maró hatású.



Elsősegély

Öblítsük ki minden sav fröccsent a szemébe, azonnal használj tiszta vízzel több percen keresztül. Azonnal forduljon orvoshoz.

Semlegesíteni savas fröccsenő bőrre vagy ruhára azonnal savas semlegesítő vagy szappanos, majd öblítsük le bő vízzel.

Ha a sav fogyasztják, azonnal forduljon orvoshoz.

Viselkedés kényszerhelyzetben

Igyekezzen a balesetnek megfelelően elsősegélyt nyújtani, s minél hamarabb biztosítson be orvosi segítséget. A sebesülteket nyugtassa meg, s védje további balesettől. Ha segítségre van szüksége, tüntesse fel az alábbi adatokat:: 1. A baleset színhelye, 2. A baleset típusa, 3. A sebesültek száma, 4. A sebesülések típusa

Hálózati Csatlakoztatás



Kizárólag hiba áram elleni védőkapcsolóval használható (RCD előírás szerint max. hibaáram 30mA).

Üzembehelyezés előtt kompetens villanyszerelő ellenőrizze, hogy a kötelező elektro – biztonsági utasítások be vannak-e biztosítva. Ilyenkor be kell tartani az adott ország ide vonatkozó rendelkezéseit.

A gépet kapcsolja be a konektorba

Ügyeljen arra, hogy a csatlakozó konektor távol és védve legyen a víztől és nedvességtől.

Ellenőrizze a feszültséget: A típuscímkén feltüntetett adatoknak azonosaknak kell lenniük az áramkör feszültségével.

Kizárólag a kültérre jóváhagyott, fröccsenő víz ellen védett hosszabbítókábel használata megengedett.

A berendezés üzembehelyezése előtt ellenőrizze, nincs-e megrongálva az elektromos kábel és/vagy a dugvilla.

Soha ne használja az akkutöltőt, ha a kábel, dugó vagy maga a készülék külső hatások következtében sérült. Károsodás esetén autoizált műhelyben javíttassa meg.

A veszélyeztetés elkerülése érdekében a megrongált hálózati kábelt a gyártó cserélje ki. Soha ne végezzen saját maga javításokat!

A tápkábelt kizárólag a villásdugónál megfogva húzza ki a dugaljából. A kábel rángatása a kábel vagy a dugalj megsérülését eredményezheti, ami áramütés veszélyével jár.

Túlhevülés elleni védelem

Amennyiben az eszköz a töltési folyamat közben túlzottan felhevülne, a kimeneti teljesítmény automatikusan csökken. Ez megóvjá a készüléket a károsodástól.

Szimbólumok



VIGYÁZAT/FIGYELEM!



Vigyázz! Magas feszültség!



A személyi sérülések kockázatának csökkentése érdekében olvassa el a felhasználói útmutatót.



Mindennemű tisztítási, karbantartási munka előtt mindig húzza ki a villásdugót a fali dugaljából.



A töltőt kizárólag beltérben használja



Váltóáram



Plus – pluszpólus



Minus – mínuszpólus



A II. érintésvédelmi osztályba tartozó felszerelés



Egyenáram



CE jelzet



Hibás és/vagy tönkrement villany, vagy elektromos gépeket át kell adni az illetékes hulladékgyűjtő telepre.

Karbantartás



Mindennemű tisztítási, karbantartási munka előtt mindig húzza ki a villásdugót a fali dugaljából.

A csatlakozószorítókat, a csipeszeket és az akkumulátorok felső felületét tisztán kell tartani; szükség esetén az akkumulátorcsipeszeket drótkéfével meg kell tisztítani.

Javításokat és azokat a munkákat, melyeket a használati utasítás nem tartalmaz, kizárólag illetékes szakemberek végezhetnek

Szállítás és tárolás

A használatba vétel előtt először minden esetben szemrevételezéssel ellenőrizze a készüléket, és győződjön meg róla, hogy a készülék, és különösen a hálózati tápcsatlakozó és a dugó nem sérültek.

Száraz ruhával tisztítsa. Néhány tisztítószer árthat a műanyagoknak és más szigetelt résznek. Tartsa a készülék fogantyúját tisztán, olaj- és zsímentesen.

Kizárólag rendszeresen karbantartott és kezelt gép lehet megbízható segédeszköz. Elégtelen karbantartás és kezelés előre nem látható balesetekhez és sérülésekhez vezethet.

Szükség esetén nézze meg a pótkatrész listát a www.guede.com honlapon

Ártalmatlanítás

Az elektromos eszközöket nem szabad a háztartási hulladékkal együtt ártalmatlanítani.

A használt elektromos és elektronikai eszközökről és annak a nemzeti jogrendbe való átvételéről szóló 2002 / 96 / EK európai irányelv szerint az elektromos és elektronikai eszközöket elkülönítetten kell gyűjteni, és a környezetkímélő ártalmatlanítás érdeké

A helyi hatóságoknál vagy szakkereskedőjénél tájékozódjon a hulladékudvarokról és gyűjtőhelyekről.

Akkumulátorártalmatlanítás

Az akkumulátorokról szóló rendelkezés értelmében, ön, végfelhasználóként törvényileg köteles minden használt telepet/akkumulátort visszaszolgáltatni.

A lemerült elemeket nem szabad a háztartási hulladékkal együtt ártalmatlanítani. Az elhasznált elemeket környezetkímélő ártalmatlanítás céljából a nemzeti vagy helyi előírások szerint az arra kijelölt gyűjtőhelyeken kell leadni. Az ártalmatlanításra vonatkozó információkért forduljon a helyi hatósághoz vagy kereskedőjéhez.

Jótállás

Jótállás időtartama 12 hónap ipari használat esetén, fogyasztó esetén 24 hónap, jótállás a készülék megvétele napján kezdődik.

A jótállás kizárólag az anyagi, vagy gyártási hibákból eredő elégtelenségekre vonatkozik. Reklamáció esetén fel kell mutatni az eredeti, a vásárláskor kapott, s a vásárlás dátumával ellátott iratot.

A jótállás nem vonatkozik a géppel való szaktalan használat következtében bekövetkező hibákra, pl. a gép túlterhelése, erőszakos használata, vagy idegen tárgyakkal való megromlódása. A használati utasítás mellőzése következményeire, szerelési és szokásos, normális elhasználódásra sem vonatkozik a jótállás.

Fontos információk az ügyfél részére

Felhívjuk a felhasználó figyelmét, hogy mind a jótállási időben, mind annak lejártát követően visszaadásra kizárólag az eredeti csomagolásban kerülhet sor. Ezzel hatékonyan megelőzhető a berendezés szállítás közbeni megsérülése, illetve a vitás reklamációs esetek. A készüléket az eredeti csomagolása optimálisan óvja, és így biztosított a reklamációs igény mielőbbi feldolgozása.

Szervíz

Vannak kérdései? Reklamáció? Szüksége van pótalkatrészekre, vagy használati utasításra? Honlapunkon a www.guede.com címen szervíz terén gyorsan, bürokráciát kizárva segítségére leszünk. Kérem, segítsen, hogy segíthessünk. Hogy gépét reklamáció esetén identifikálhassuk, szükségünk van a gyártási számra, a szortiment tételszámára és a gyártási évre. Ezek az adatok fel vannak tüntetve a típus címkén.

Tel.: +49 (0) 79 04 / 700-360

Fax: +49 (0) 79 04 / 700-51999

E-Mail: support@ts.guede.com

Original – EG-Konformitätserklärung

Hiernit erklären wir, dass die nachfolgend bezeichneten Geräte aufgrund ihrer Konzipierung und Bauart sowie in den von uns in Verkehr gebrachten Ausführungen den einschlägigen, grundlegenden Sicherheits- und Gesundheitsanforderungen der EG-Richtlinien entsprechen.

Bei einer nicht mit uns abgestimmten Änderung der Geräte verliert diese Erklärung Ihre Gültigkeit.

Translation of the EC-Declaration of Conformity

We, hereby declare the conception and construction of the below mentioned appliances correspond - at the type of construction being launched - to appropriate basic safety and hygienic requirements of EC Directives.

In case of any change to the appliance not discussed with us the Declaration expires.

Traduction de la déclaration de conformité CE

Nous déclarons par la présente, que les appareils indiqués ci-dessous répondent, du point de vue de leur conception, construction et réalisation ainsi que leur mise sur le marché, aux exigences fondamentales en matière de santé et d'hygiène des directives CE. Toute modification de l'appareil non autorisée entraîne la perte de validité de la présente déclaration.

Traduzione della dichiarazione di conformità CE

Con la presente dichiariamo che i dispositivi descritti di seguito, sono conformi ai requisiti fondamentali di sicurezza e salute di base della Direttiva CE, sia per la loro progettazione e costruzione, sia nelle versioni da noi fornite.

In caso di una modifica dell'apparecchiatura non concordato con noi, questa dichiarazione perde la sua validità."

Vertaling van de EG-Conformiteitverklaring

Hiermede verklaren wij, dat de genoemde machine, op grond van zijn ontwerp en bouwwijze, evenals de door ons in omloop gebrachte uitvoeringen, aan de desbetreffende fundamentele veiligheids- en gezondheidverordeningen van de EG-richtlijnen voldoen. Bij een niet met ons overeengekomen wijziging aan het apparaat verliest deze verklaring haar geldigheid.

Překlad prohlášení o shodě EU

Tímto prohlašujeme my, že koncepce a konstrukce uvedených přístrojů v provedeních, která uvádíme do oběhu, odpovídá příslušným základním požadavkům směrnice EU na bezpečnost a hygienu. V případě změny přístroje, která s námi nebyla konzultována, ztrácí toto prohlášení svou platnost.

Peklad vyhlásenie o zhode EÚ

Týmto vyhlasujeme my, že koncepcia a konštrukcia uvedených prístrojov vo vyhotoveniach, ktoré uvádzame do obehu, zodpovedá príslušným základným požiadavkám smernice EÚ na bezpečnosť a hygienu. V prípade zmeny prístroja, ktorá s nami nebola konzultovaná, stráca toto vyhlásenie svoju platnosť.

Fordítása azonossági nyilatkozat EU

Ezzel kijelentjük mi, a hogy a lentiekben megjelölt gépipari termék, koncepciója és tervezése, az általunk forgalomba kerülő kivitelezésben, megfelel az EU illetékes biztonssági és higiéniai szabványzatok alapkövetelményeinek. A gépen, a velünk való konzultáció nélkül végzett változások esetén, a jelen nyilatkozat érvényességét veszti.

Prevod izjava o ustreznosti EU

S tem izjavljamo, da koncepcija in zgradba spodaj navedenih naprav v izvedbah, ki jih uvajamo na trg, odgovarja pristojnim osnovnim zahtevam smernic EU za varnost in higieno. V primeru spremembe naprave, o kateri se niste posvetovali z nami, ta izjava izgubi svojo veljavnost.

Prevođenje u Izjava o sukladnosti EU

Ovime izjavljujemo da koncepcija i konstrukcija navedenih strojeva u izvedbi u kojoj se isti puštaju u promet, udovoljavaju odgovarajućim osnovnim zahtjevima smjernica EU u području sigurnosti i higijene. Ova izjava prestaje važiti u slučaju promjene opreme izvršene bez naše suglasnosti.

Превод на Декларация за съответствие с ЕС

С това декларираме ние, че концепцията и конструкцията на посочените уреди в изпълнения, които пускаме в обръщение, отговарят на съответните изисквания на инструкциите на ЕС за безопасност и хигиена. В случай на изменение на уреда, което не е било консултирано с нас, тази декларация губи своята валидност.

Traducere a declarație de conformitate UE

Prin prezenta noi declarăm, că concepția și construcția utilajelor prezentate, în execuția în care sunt puse în circulație, sunt conforme cu exigențele de bază aferente directivelor UE privind securitatea și igiena. În cazul modificărilor pe utilaj care nu au fost consultate cu noi, prezenta declarație își pierde valabilitatea.

Prevođenje u Izjava o usklađenosti sa propisima EU

Ovim izjavljujemo da koncepcija i konstrukcija navedenih uređaja, a u izvedbi u kojoj se isti puštaju u promet, zadovoljavaju odgovarajuće osnovne zahteve iz direktiva EU u vezi sa sigurnošću i higijenom. Ova izjava prestaje da važi u slučaju promena na opremi izvršenih bez naše saglasnosti.

Tłumaczenie Deklaracji zgodności WE

Niniejszym oświadczamy, my że koncepcja i konstrukcja przedstawionych poniżej urządzeń w wersji, która jest wprowadzona do obiegu, odpowiada stosownym podstawowym wymogom dyrektyw UE dotyczących bezpieczeństwa i higieny. Niniejsza deklaracja przestaje obowiązywać w przypadku zmiany urządzenia, która nie została z nami skonsultowana.

AT uygunluk beyanı tercümesi

Beyan ederiz ki aşağıda belirtilen piyasaya sürdüğümüz modelerin tasarım ve yapıları itibarıyla güvenlik ve hijyen ile ilgili AB yönetmeliklerine uygun olduğunu beyan ederiz. Aletlerde bize danışılmadan yapılacak bir değişiklik durumunda işbu beyanname geçerliğini yitirir.

85129 GDB 24V/12V-250

Einschlägige EG-Richtlinien

Appropriate EU Directives | Directives CE applicables | Prohlášení o shodě EU | Vyhlášení o zhode EÚ | Desbetreffende EG-Richtlijnen | Direttive CE applicabili | Illetékes EU előírások | Primjenjive smjernice EU | Uporabne smernice EU | Directivele UE aferente | Съответни наредби на ЕС | Primjenjive smjernice EU | Stosowne dyrektywy UE | Илгити AB yónetmelikleri

- | | |
|---|--|
| <input checked="" type="checkbox"/> 2014/35/EU | <input checked="" type="checkbox"/> 2014/30/EU |
| <input type="checkbox"/> 1935/2004/EC | <input type="checkbox"/> 1907/2006/EC |
| <input checked="" type="checkbox"/> 2011/65/EC ROHS | <input type="checkbox"/> 2016/426/EU |
| <input type="checkbox"/> 89/686/EEC (PPE) | <input type="checkbox"/> 2014/29/EU |
| <input type="checkbox"/> 2006/42/EC | <input type="checkbox"/> 2015/1188/EU |

Annex IV

Notified Body Name:
No: Address:

Type Ex. Cert.-No.:

- 97/68/EC & 2016/1628/EU
Emission No.:

- 2000/14/EC_2005/88/EC

Konformitätsbewertungsverfahren

Method of compliance assessment | Méthodes d'évaluation de la conformité | Modo di valutazione della conformità | Conformiteitsbeoordelingsprocedure | Způsob posouzení shody | Spôsob posúdenia zhody | Az azonosság megítélésének a módja | Način presoje istovetnosti | Način ocenjivanja sukladnosti | Начин на обсъждане на сходство | Modul de evaluare a conformității | Način ocenjivanja usklađenosti | Uygunluk deęerlendirme usulü | Metoda oceny zgodności **Annex VI**

Wolpertshausen, 18.03.2019



Helmut Arnold

Geschäftsführer | Managing Director | Gérant | Amministratore delegato | Bedrijfsleider | Jednatel' | Konatel' | Ügyvezető igazgató | Direktro | Direktor | Управител | Administrator | Direktor | Sirket temsilcisi | Durektor
Güde GmbH & Co. KG, Birkichstraße 6, 74549 Wolpertshausen, Germany

Joachim Bürkle

GÜDE GmbH & Co. KG, Birkichstraße 6, 74549 Wolpertshausen, Germany

Bevollmächtigt die technischen Unterlagen zusammenzustellen.

Authorized to compile the technical file | Autorisé à compiler la documentation technique | Autorizzato alla preparazione della documentazione tecnica | Gemachtigd voor samenstelling van de technische documenten +| Zplnomocnen k sestavování technických podkladů. | Splnomocnený zostaviť technické podklady. | Műszaki dokumentáció összeállításra felhatalmazva | Pooblaščen za izdelavo spisov tehnične dokumentacije. | Ovlašten za formiranje tehničke dokumentacije. | Упълномощен за съставяне на техническата документация | İmputernicîc sî elaboraze documentația tehnică. | Ovlašten za formiranje tehničke dokumentacije. | Teknik evrakları hazırlamakla görevlendirilmiştir. | Upelnomocniony do zestawienia danych technicznych

Angewandte harmonisierte Normen

Harmonised standards used | Normes harmonisées applicables | Použité harmonizované normy | Použitě harmonizované normy | Gebruikte harmoniserende normen | Applicate norme armonizzate | Használt harmonizált normák | Primijeni harmonizirani standardi | Uporabljeni usklajeni standardi | Norme armonizate folosite | Използвани хармонизирани норми | Primijeni harmonizirani standardi | Wykorzystane zharmonizowane normy | Kullanılan uyum normları

EN 60335-1:2012+A11:2014+A13:2017

EN 60335-2-29:2004+A2:2010+A11:18

EN 62233:2008; AfPS GS 2014:01 PAK

EN 55014-1:2017

EN 55014-2:2015

EN 61000-3-2:2014 & EN 61000-3-12:2011

EN 61000-3-3:2013 & EN 61000-3-11:2010

Garantierter Schalleistungspegel

Guaranteed sound power level | Niveau de puissance acoustique garanti | Livello di potenza sonora garantito | Gegarandeerd geluidsdrukniveau | Zaručená hladina akustického výkonu | Garantovaná hladina akustického výkonu | Garantált akusztikus teljesítményszint | Zajamčena ravan akustične zmogljivosti | Garantirana razina akustičke snage | Гарантирано ниво на звукова мощност | Nivelul garantat al puterii sunetului | Garantovani nivo akustične snage | Garanti edilen gürlütlü emisyonu seviyesi | Gwarantowany poziom mocy akustycznej

L_{WA} dB (A)

Gemessener Schalleistungspegel

Measured sound power level | Niveau de puissance acoustique mesuré | Livello di potenza sonora misurato | Gemeten geluidsdrukniveau | Naměřená hladina akustického výkonu | Nameraná hladina akustického výkonu | Mért akusztikus teljesítményszint | Zajamčena ravan akustične zmogljivosti | Izmjerena razina akustičke snage | Измерено ниво на звукова мощност | Nivel măsurat al puterii sunetului | Izmereni nivo akustične snage | Ölçülen gürlütlü emisyonu seviyesi | Zmierzony poziom mocy akustycznej

L_{WA} dB (A)



85128 GDB 24V/12V-200**Einschlägige EG-Richtlinien**

Appropriate EU Directives | Directives CE applicables | Prohlášení o shodě EU | Vyhlášení o zhode EU | Desbetreffende EG-Richtlijnen | Direttive CE applicabili | Illetékes EU előírások | Primjenjive smjernice EU | Uporabne smernice EU | Directivele UE aferente | Съответни наредби на ЕС | Primjenjive smjernice EU | Stosowne dyrektywy UE | Илгил AB yönетmelikleri

- | | |
|---|--|
| <input checked="" type="checkbox"/> 2014/35/EU | <input checked="" type="checkbox"/> 2014/30/EU |
| <input type="checkbox"/> 1935/2004/EC | <input type="checkbox"/> 1907/2006/EC |
| <input checked="" type="checkbox"/> 2011/65/EC ROHS | <input type="checkbox"/> 2016/426/EU |
| <input type="checkbox"/> 89/686/EEC (PPE) | <input type="checkbox"/> 2014/29/EU |
| <input type="checkbox"/> 2006/42/EC | <input type="checkbox"/> 2015/1188/EU |
| <input type="checkbox"/> Annex IV | |
| Notified Body | Name: |
| No: | Adress: |

Type Ex. Cert.-No.:

- 97/68/EC_ & 2016/1628/EU
Emission No.:

- 2000/14/EC_2005/88/EC

Konformitätsbewertungsverfahren

Method of compliance assessment | Méthodes d'évaluation de la conformité | Modo di valutazione della conformità | Conformiteitsbeoordelingsprocedure | Způsob posouzení shody | Spôsob posúdenia zhody | Az azonosság megítélésének a módja | Način presoje istovetnosti | Način ocenjivanja sukladnosti | Начин на обсъждане на сходство | Modul de evaluare a conformității | Način ocenjivanja usklađenosti | Uygunluk deęerlendirme usulü | Metoda oceny zgodności **Annex VI**

Wolpertshausen, 18.03.2019

Helmut Arnold

Geschäftsführer | Managing Director | Gérant | Amministratore delegato | Bedrijfsleider | Jednatel | Konatel | Ügyvezető igazgató | Direktro | Direktor | Управител | Administrator | Direktor | Sirket temsilcisi | Durektor
Güde GmbH & Co. KG, Birkichstraße 6, 74549 Wolpertshausen, Germany

Joachim Bürkle

GÜDE GmbH & Co. KG, Birkichstraße 6, 74549 Wolpertshausen, Germany

Bevollmächtigt die technischen Unterlagen zusammenzustellen.

Authorized to compile the technical file | Autorisé à compiler la documentation technique | Autorizzato alla preparazione della documentazione tecnica | Gemachtigd voor samenstelling van de technische documenten + | Zplnomocnen k sestavování technických podkladů. | Splnomocnený zostaviť technické podklady. | Műszaki dokumentáció összeállításra felhatalmazva | Pooblaščen za izdelavo spisov tehnične dokumentacije. | Ovlašten za formiranje tehničke dokumentacije. | Упълномощен за съставяне на техническата документация | İmputernicid să elaboreze documentația tehnică. | Ovlašten za formiranje tehničke dokumentacije. | Teknik evrakları hazırlamakla görevlendirilmiştir. | Upelnomociony do zestawienia danych technicznych

Angewandte harmonisierte Normen

Harmonised standards used | Normes harmonisées applicables | Použité harmonizované normy | Použité harmonizované normy | Gebruikte harmoniserende normen | Applicate norme armonizzate | Használt harmonizált normák | Primjenjeni harmonizirani standardi | Uporabljeni usklajeni standardi | Norme armonizate folosite | Използвани хармонизирани норми | Primjenjeni harmonizirani standardi | Wykorzystane zharmonizowane normy | Kullanılan uyum normları

EN 60335-1:2012+A11:2014+A13:2017

EN 60335-2-29:2004+A2:2010+A11:18

EN 62233:2008; AFPS GS 2014:01 PAK

EN 55014-1:2017

EN 55014-2:2015

EN 61000-3-2:2014 & EN 61000-3-12:2011

EN 61000-3-3:2013 & EN 61000-3-11:2000

Garantierter Schalleistungspegel

Guaranteed sound power level | Niveau de puissance acoustique garanti | Livello di potenza sonora garantito | Gegarandeerd geluidsdrukniveau | Zaručená hladina akustického výkonu | Garantovaná hladina akustického výkonu | Garantált akusztikus teljesítményszint | Zajamčena ravan akustične zmogljivosti | Garantirana razina akustične snage | Гарантирано ниво на звукова мощност | Nivelul garantat al puterii sunetului | Garantovani nivo akustične snage | Garanti edilen gürlütlü emisyonu seviyesi | Gwarantowany poziom mocy akustycznej

L_{WA} dB (A)**Gemessener Schalleistungspegel**

Measured sound power level | Niveau de puissance acoustique mesuré | Livello di potenza sonora misurato | Gemeten geluidsdrukniveau | Naměřená hladina akustického výkonu | Nameraná hladina akustického výkonu | Mért akusztikus teljesítményszint | Zajamčena ravan akustične zmogljivosti | Izmerjena razina akustične snage | Измерено ниво на звукова мощност | Nivel măsurat al puterii sunetului | Izmereni nivo akustične snage | Ölçülen gürlütlü emisyonu seviyesi | Zmierzony poziom mocy akustycznej

L_{WA} dB (A)

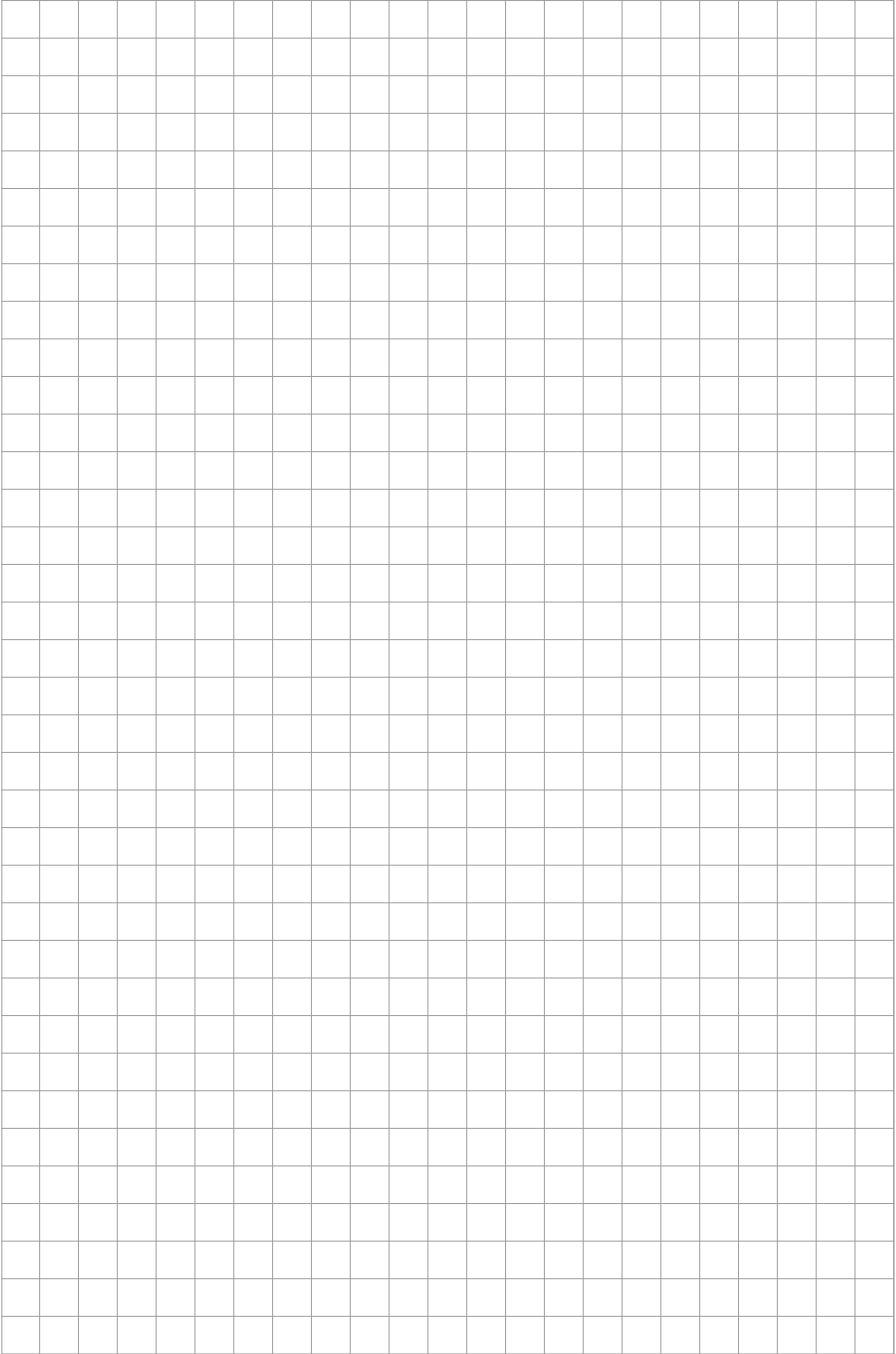

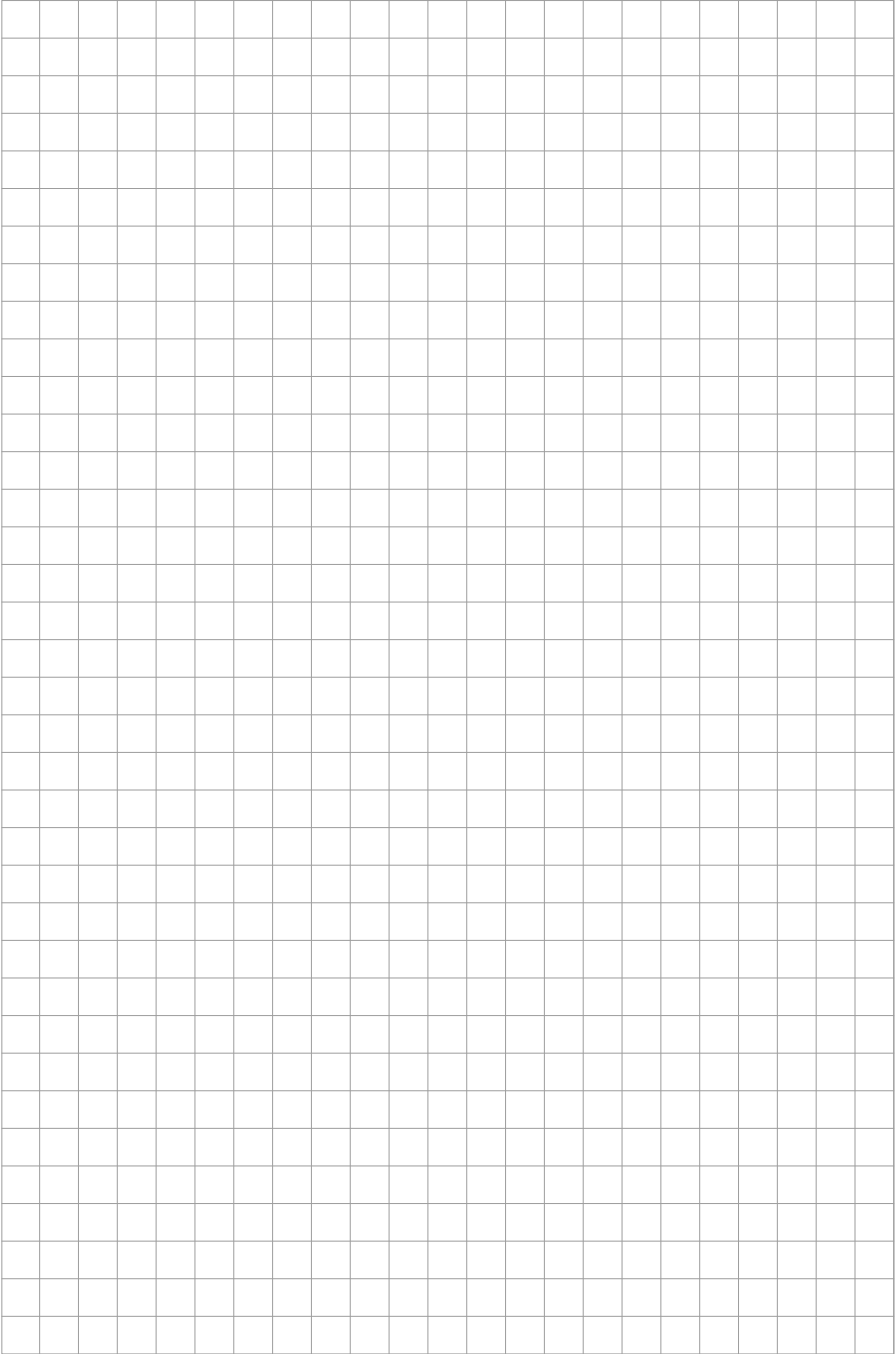

GÜDE GmbH & Co. KG
Birkichstrasse 6
74549 Wolpertshausen
Deutschland
Tel.: +49-(0)7904/700-0
Fax.: +49-(0)7904/700-250
eMail: info@guede.com

